

IT

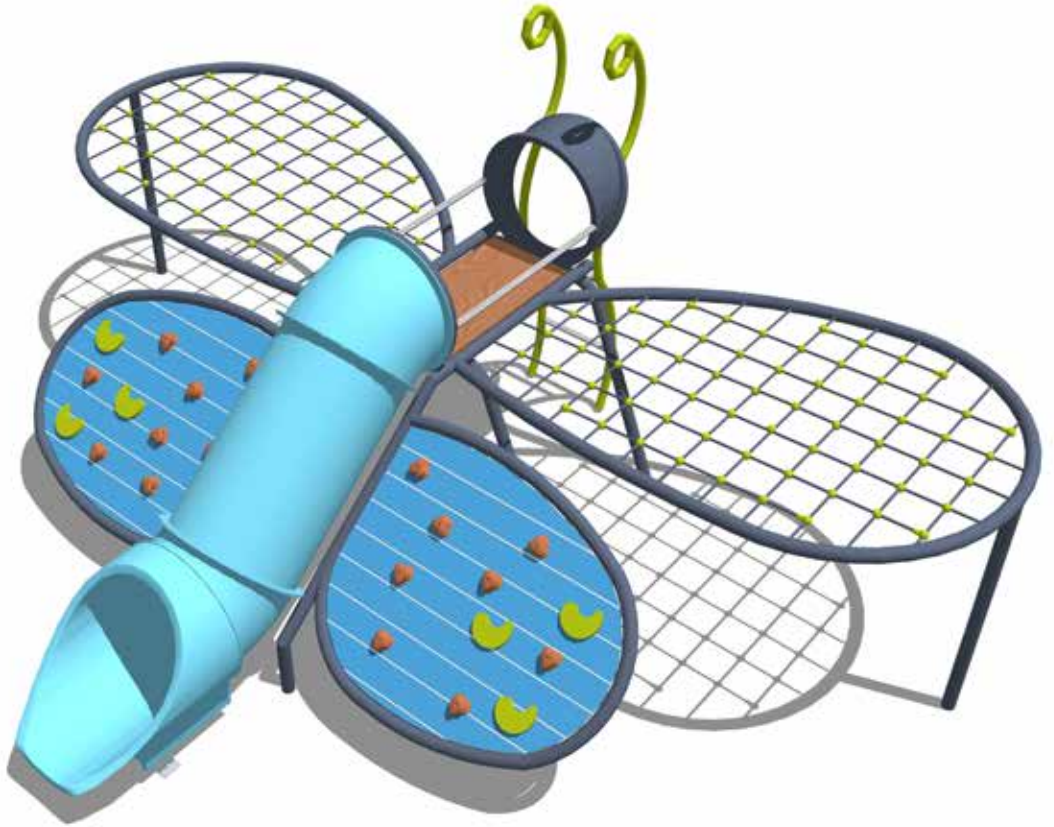

getting greener



news '22

HOLZHOFF® 
the green playground & urban equipment company



Nel 2021 Holzhof si è dotata di proprio impianto per la produzione in autonomia di legno termotrattato: un materiale al 100% naturale, prodotto con calore e vapore (perciò non tossico) e che si può smaltire ecologicamente



Entro il 2022 tutte le lastre in polietilene che compongono le nostre strutture verranno sostituite da pannelli in polietilene riciclato. Anche i nostri scarti di produzione vengono a loro volta recuperati e riciclati



Entro lo stesso periodo, anche i nostri elementi in polietilene con stampaggio rotazionale verranno sostituiti con componenti in polietilene riciclato e, pure in questo caso, gli scarti di produzione avranno una seconda vita



Utilizziamo alluminio parzialmente riciclato per i nostri prodotti e le loro componenti. Anche i nostri scarti di produzione vengono a loro volta recuperati e riciclati

Holzhof diventa ancora più verde

Siamo presenti sul mercato delle attrezzature ludiche e dell'arredo urbano dal 1976. Il rispetto ambientale è da sempre un valore fondamentale per noi, e per questo abbiamo deciso quest'anno di diventare **green** a tutti gli effetti.

Crediamo che un'azienda sostenibile sia una realtà ad alta efficienza energetica, rispettosa della natura e attenta al benessere delle persone, dentro e fuori di essa.

Abbiamo investito con costanza in **ricerca** ed **innovazione** – sia nei processi produttivi che nello sviluppo del prodotto ed oggi i nostri impianti di produzione sono all'avanguardia, garantiscono precisione ed un alto rendimento.

Abbiamo adottato soluzioni e strategie che puntano all'utilizzo di **energie rinnovabili**, allo **sviluppo sostenibile** e alla **riduzione di consumi e sprechi**, favorendo l'introduzione di **pannelli solari** e ammodernando i nostri sistemi di illuminazione.

L'**utilizzo efficiente di energia**, **materie prime a basso impatto** e il

riciclaggio di prodotti di scarto ed imballaggi, sono solo alcune delle soluzioni che utilizziamo.

Holzhof punta a ridurre drasticamente l'impatto ambientale del prodotto in tutte le fasi del suo ciclo di vita:

- » **produzione**
- » **utilizzo**
- » **riciclo**
- » **smaltimento**

Selezioniamo a questo scopo materiali sostenibili come il legno proveniente da **foreste certificate FSC®** (principale meccanismo di garanzia sull'origine del legno) e **PEFC** quale marchio di ecosostenibilità.

Nel 2021 Holzhof si è dotata di proprio impianto per la produzione di **legno termotrattato**: un materiale al 100% naturale, prodotto con metodi di lavorazione verdi (calore e vapore) e perciò non tossico, che può essere smaltito ecologicamente.

Per la realizzazione dei nostri prodotti e giochi utilizziamo **plastica**

riciclata a stampaggio rotazionale e polietilene riciclato al 100%.

Anche l'**alluminio**, da noi sempre più utilizzato, è un **materiale altamente riciclabile**: quasi un terzo dell'alluminio consumato in tutto il mondo oggi viene prodotto riciclando rottami!

I nostri prodotti sono così conformi alle direttive **CAM (Criteri Ambientali Minimi)** per gli **acquisti verdi** della Pubblica Amministrazione.

Obiettivo dei CAM è favorire l'**economia circolare**: un modello di produzione e consumo che implica condivisione, prestito, riutilizzo, riparazione, ricondizionamento e riciclo di materiali e prodotti esistenti il più a lungo possibile: si estende il ciclo di vita dei prodotti, contribuendo a ridurre i rifiuti al minimo.

Con la scelta di diventare più verde, Holzhof pratica attraverso scelte quotidiane, concrete e misurabili un'**economia più sostenibile per il pianeta**, contribuendo alla realizzazione della transizione verde, ecologica ed inclusiva del Paese.



Member of



1359 - CPD - 0262

mercato online

CAM - Criteri Ambientali Minimi

Prodotti disponibili in conformità al Decreto CAM – Criteri Ambientali Minimi per l'acquisto di articoli per l'arredo urbano e giochi in robinia certificata FSC® oppure PEFC™, legno termotrattato, alluminio e polietilene riciclato.

Le immagini pubblicate hanno il solo scopo di illustrare il prodotto nella sua interezza. La direzione si riserva il diritto di apportare in qualunque momento e senza preavviso migliorie e/o modifiche tecniche oppure estetiche a tutti gli articoli presenti nel catalogo, nonché di fornire gli stessi in colori/combinazioni cromatiche diverse da quelle divulgate, per ragioni tecniche, estetiche o semplicemente di disponibilità di scorte e/o di magazzino.

Non tutte le strutture ludiche, sebbene realizzate in conformità con la normativa UNI EN 1176 in vigore, sono certificate dall'Ente TÜV Product Service (Germania) o dal TÜV Italia S.r.l.

Mercato online

Siamo presenti sulle principali piattaforme di acquisti in rete ***MEPA** tra cui:

- MEPA CONSIP:** Portale Acquisti Pubblica Amministrazione su tutto il territorio nazionale
- ME-PAT:** Acquisti on-line della Pubblica Amministrazione Provincia Autonoma di Trento
- ME-PAB:** Sistema Informativo dei Contratti Pubblici Provincia Autonoma di Bolzano
- SINTEL E-PROCUREMENT:** Sistema Intermediazione Telematica Regione Lombardia
- INVA:** Centrale unica Committenza Regione Autonoma Valle D'Aosta (MEVA)
- CEV:** Acquisti Centralizzati Consorzio Energia Veneto
- INTERCENT-ER:** Acquisti telematici Regione Emilia-Romagna
- eAPPALTI FVG:** Portale d. stazioni Appaltanti Regione Friuli Venezia Giulia
- START:** Sistema Telematico Acquisti Regionale Toscana
- SIGEME:** Sistema Informativo per la Gestione del Mercato Elettronico Città di Firenze
- EMPULIA:** Acquisti on-line della Pubblica Amministrazione Regione Puglia
- ASMEDCOMM:** Centrale di Committenza Enti Associati
- SARDEGNA CAT:** Centrale Regionale di Committenza

* Mercato Elettronico Pubbliche Amministrazioni

Richiedete il nostro catalogo generale!





■ profilo aziendale	4
■ materiali	5
■ giochi a molla	8
■ cassette	14
■ giochi statici	17
■ giostrine	24
■ acqua e sabbia	25
■ scivoli 2/8	27
■ aladin	29
■ max	35
■ oxi	40
■ kaluba	44
■ indian	47
■ eldorado	48
■ strutture a tema	49
■ megan	58
■ altalene	62
■ fit & fun	65
■ pavimentazione in gomma	76
■ country	78
■ tavoli e panche	92
■ panchine	96
■ cestini	100
■ modo	106
■ fantasy	112

Edizione 1/2022 - Copyright© Holzhof Srl

Holzhof Srl - Via Rupe, 33 - I-38017 Mezzolombardo, TN

Tel + 39 0461 601 501

info@holzhof.com - www.holzhof.com

Concept, copy and design: media-forum.it

Photo: Holzhof, allesfoto.com, istockphoto.com,

Gregor Khuen Belasi

Printed by: Longo, Bolzano

Holzhof diventa più verde

Holzhof srl è da oltre 40 anni una delle aziende leader nella realizzazione di strutture per parchi gioco e per l'arredo urbano. Holzhof ha realizzato moltissimi progetti sia per il settore pubblico che per quello privato e con la sua esperienza pluridecennale mette a disposizione dei propri clienti un servizio completo di consulenza, progettazione e produzione.

La nostra missione

Offriamo ad imprese private ed enti pubblici tutti i prodotti che servono a realizzare parchi gioco per bambini in aree pubbliche e private e gli accessori per arredare piazze, vie ed intere città. Le nostre proposte sono sempre innovative, con soluzioni stabili e destinate a durare nel tempo.

La nostra affidabilità e le nostre certificazioni

Sin dal 1997 siamo in possesso della certificazione di qualità UNI EN ISO 9001 e, fedeli alla nostra filosofia aziendale, ci impegniamo quotidianamente per rendere un servizio attivo a tutela dell'ambiente e quindi a preservare la natura, il bene comune dell'umanità. Per queste ragioni abbiamo aderito anche alla normativa ambientale UNI EN ISO 14001. Holzhof è inoltre certificata secondo le norme UNI ISO 45001 per la Sicurezza e la Salute dei lavoratori.

La nostra azienda è in grado di marcare CE il legno massiccio ad uso strutturale secondo la UNI EN 14081-1 in vigore. Siamo in possesso anche dell'Attestato di Denuncia dell'Attività di Lavorazione di Elementi strutturali in legno massiccio e lamellare (Centro di Trasformazione).



Lavoriamo con riguardo

FSC® (Forest Stewardship Council) e PEFC™ (Programme for Endorsement of Forest Certification schemes) sono due sistemi di certificazione che permettono di rintracciare la provenienza del legname grezzo che noi lavoriamo, garantendo l'origine da foreste gestite in modo corretto dal punto di vista ambientale e sociale.

Lavoriamo rispettando la sicurezza degli utenti

Le nostre attrezzature per parchi gioco rispettano tutti i parametri stabiliti in materia di sicurezza, in conformità alle normative UNI EN 1176 in vigore. Garante per la sicurezza è il marchio GS, conferito dal prestigioso Ente TÜV-Product Service della Germania e da TÜV Italia srl.

Il nostro orientamento è la qualità

La lavorazione ed il trattamento dei vari materiali garantiscono l'utilizzo del prodotto finito al massimo della sua qualità per molti anni. In particolare, la protezione del legno è determinante per la longevità dello stesso, anche in caso di condizioni climatiche particolarmente avverse ed è per questa ragione che una parte del

legno di pino da noi utilizzato viene impregnato in autoclave sottovuoto a pressione oppure subisce apposito trattamento termico (termo legno). Il legno di robinia invece può essere tranquillamente utilizzato allo stato naturale per la realizzazione di strutture che devono essere collocate all'aperto, anche in considerazione del fatto che risulta essere l'unico legno europeo con classe di durabilità 1-2. (molto durabile-durabile)

I nostri impianti di produzione sono all'avanguardia e garantiscono precisione, efficienza e sicurezza durante il funzionamento e questi sono i migliori presupposti per ottenere la massima qualità. Superato il controllo finale, ciascuno dei prodotti Holzhof ottiene il nostro marchio di riconoscimento, che noi promuoviamo in linea con la nostra filosofia Aziendale.

Per tutti questi motivi le creazioni Holzhof sono da sempre sinonimo di alta qualità, prodotte nel rispetto dell'ambiente e fatte per durare negli anni, per soddisfare le esigenze degli utenti che nel nostro marchio riconoscono la garanzia principale della nostra affidabilità.

Polietilene

Holzhof da anni utilizza con entusiasmo e grandi risultati il polietilene per la realizzazione di gran parte dei componenti delle proprie attrezzature ludiche. La grande lavorabilità e le ottime caratteristiche tipiche di questo materiale ci hanno permesso di creare una grande quantità di forme per lo stampaggio rotazionale, in particolare per elementi quali: scivoli, pedane di salita, tetti, parapetti, scalette, giochi a molla, pannelli attività, complementi di arredo ecc. Il polietilene utilizzato da Holzhof, prodotto con procedimento rotazionale, viene sottoposto ad un trattamento di colorazione nella massa pertanto i suoi colori non stingono, resiste a temperature che variano da -85°C a +90°C, ha un'elevata capacità di respingere i raggi UV ed è riciclabile al 100%. Oltre a queste fondamentali caratteristiche, il polietilene si distingue da altri materiali anche per la buona resistenza all'usura e all'abrasione, nonché all'urto, per il basso coefficiente di attrito e lo scarso assorbimento d'acqua, per le eccellenti proprietà di antiaderenza e per il basso peso specifico, che consente un forte risparmio durante le fasi di trasporto e montaggio dei prodotti realizzati con esso.

Legname

Il legname che Holzhof utilizza, sia nella versione squadrata che in quella tonda, proviene prevalentemente da foreste certificate, la maggior parte delle quali è situata nel nord della Svezia.

Il legno viene trattato direttamente presso il nostro stabilimento con tecniche d'impregnazione in autoclave, con metodo sottovuoto a pressione soltanto al termine di tutte le altre possibili operazioni, quali ad esempio il taglio o la lavorazione del pezzo.

Solamente in questo modo, infatti, il trattamento a base di sali idrosolubili si impregna omogeneamente nella materia, rendendola - anche grazie ai prodotti di alta qualità da noi utilizzati - estremamente resistente alle aggressioni climatiche e/o parassitarie, preservandone a lungo le caratteristiche qualitative. L'impregnazione viene eseguita secondo quanto prescritto dalla normativa europea vigente in materia, la UNI EN 351-1.

Alluminio

L'alluminio è un metallo leggero difficilmente ossidabile. Holzhof utilizza profili realizzati per estrusione a freddo in lega di alluminio EN A W - 6060 (conforme alle normative europee vigenti in materia), poi verniciati con polveri epossidiche atossiche.

Tra i numerosi vantaggi che questo tipo di metallo comporta, possiamo annoverare in particolare la sua leggerezza, dato che a parità di volume l'alluminio pesa solamente un terzo dell'acciaio.

Grazie all'alluminio si possono ottenere risparmi di peso significativi in quasi ogni tipo di applicazione meccanica. Oltre a ciò, suddetto metallo è molto apprezzato per la facilità con la quale può essere riciclato, consentendo una maggiore tutela delle risorse ambientali, tematica - questa - che Holzhof ha sempre particolarmente a cuore. Quasi un terzo dell'alluminio consumato in tutto il mondo ai giorni nostri viene prodotto riciclando rottami.





donky xfam13

La gamma di giochi a molla Holzhof in polietilene rotazionale riciclabile è sempre più ampia: ai grandi classici, come l'asino e il bolide, si sono aggiunte negli anni numerose figure modulari caratterizzate da un corpo unico al quale possono essere applicati svariati personaggi, come ad esempio la pecora e il grillo.



flippy xom8



Giochi a molla modulari con corpo centrale in PE rotazionale e anima interna di rinforzo in acciaio. Abbinabile a svariate figure intagliate in pannelli PE, che ne consentono una personalizzazione ottimale in ogni ambiente.

giochi a molla



buggy xum134



fiorellino xflm121



candy xflm130



three wheels xum133





cross xum40



casette

Le casette, ambiente ideale per attività rilassanti e tranquille, risultano essere luogo ideale di socializzazione tra i bambini, nonché stimolo nell'inventare giochi di ruolo e fantasia. Oltre all'aspetto ludico, la struttura curata in ogni dettaglio si presta, dal punto di vista estetico, a caratterizzare l'area in cui viene posta.



cottage **xs12**



NEW

classic **xc01**



NEW

casablanca **xs11**



playfarm **xb15**



lodge **xb12**



casette

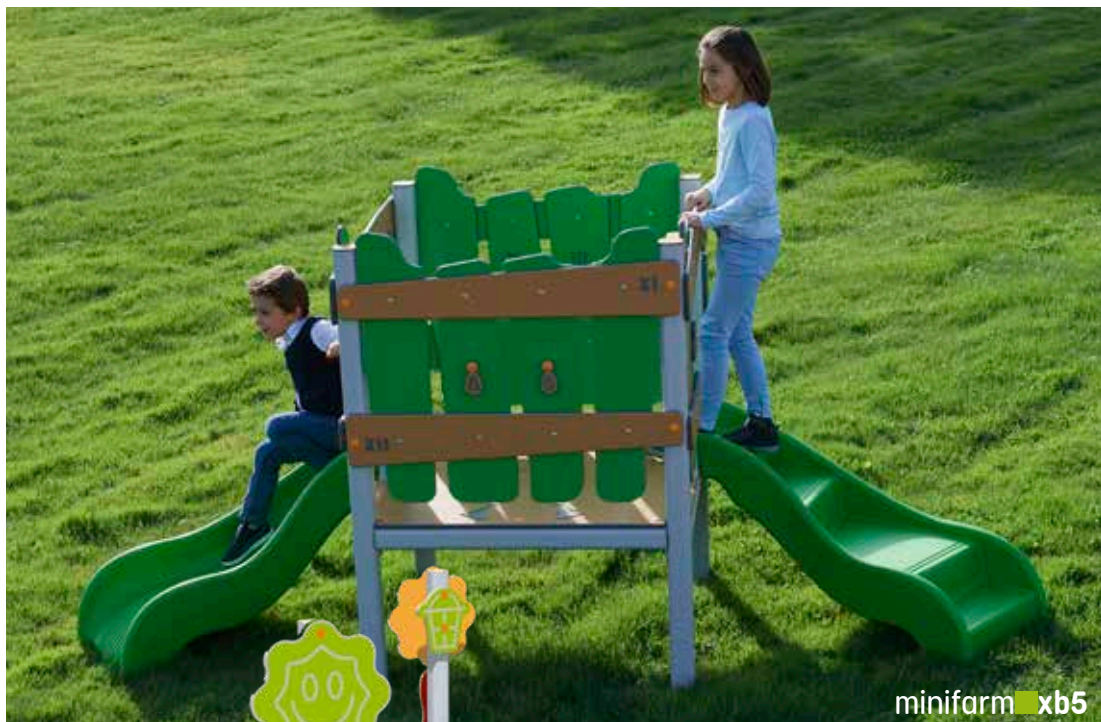

minifarm xb5



Design
& Quality
Made in Italy

farm xb10



ludopoint xpa10 alu

HOLZHOFF®



angolo shop e pallottoliera xpa20

giochi statici



NEW

tris xp23



NEW

sole-luna xp24



NEW

tricky xp30



montante in alluminio



NEW

artist xp25

Design
& Quality
Made in Italy

NEW



NEW

arcobaleno xpa13



pallottoliere xpa12



NEW

NEW

paper-stone xpa15



shop xpa14

HOLZHOFF®

giochi statici



Design
& Quality
Made in Italy

trenino ■ xu67/68/69



vagone tunnel ■ xu69



vagone passeggeri ■ xu68



locomotiva ■ xu67



tunnel 130 xp19



pescherello xo64



NEW

NEW



goletta x067



brigantino x063

NEW

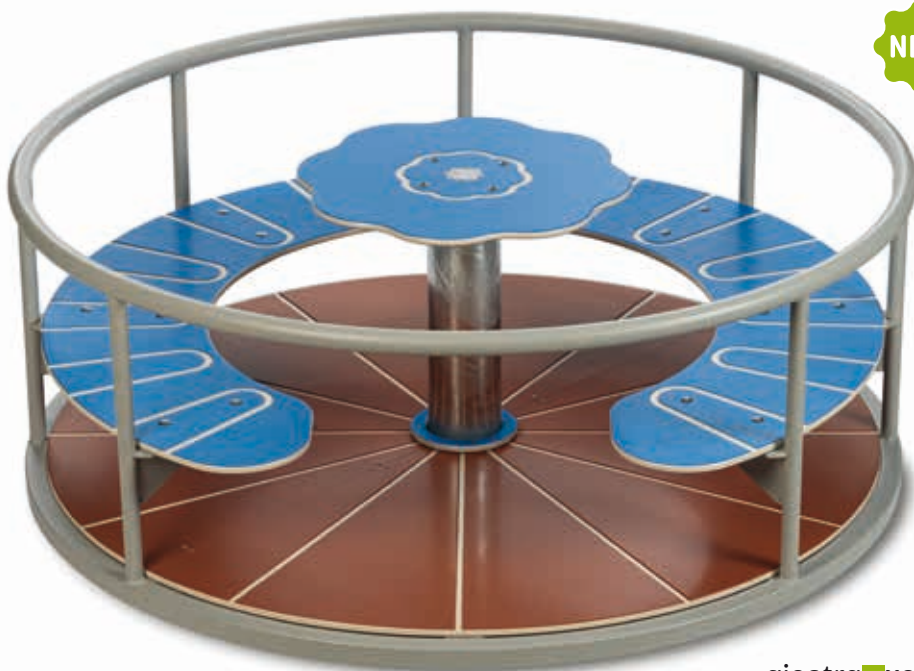

giostra **xcg80**

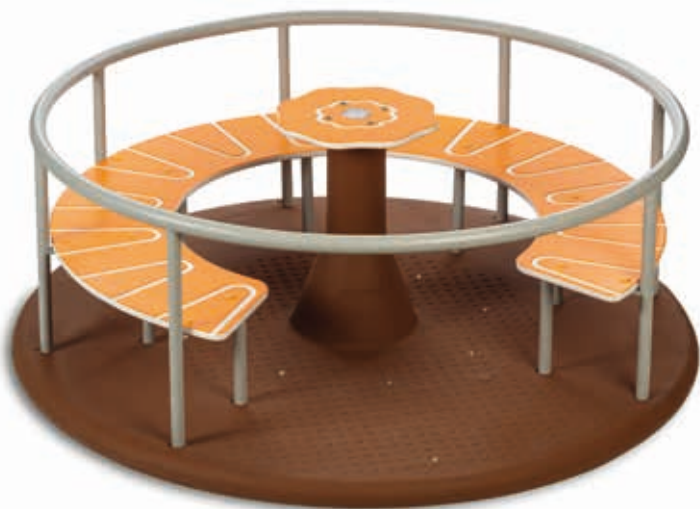

giostra **xcg150**



giostra **xcg170**



giostra **xcg120**



Design
& Quality
Made in Italy

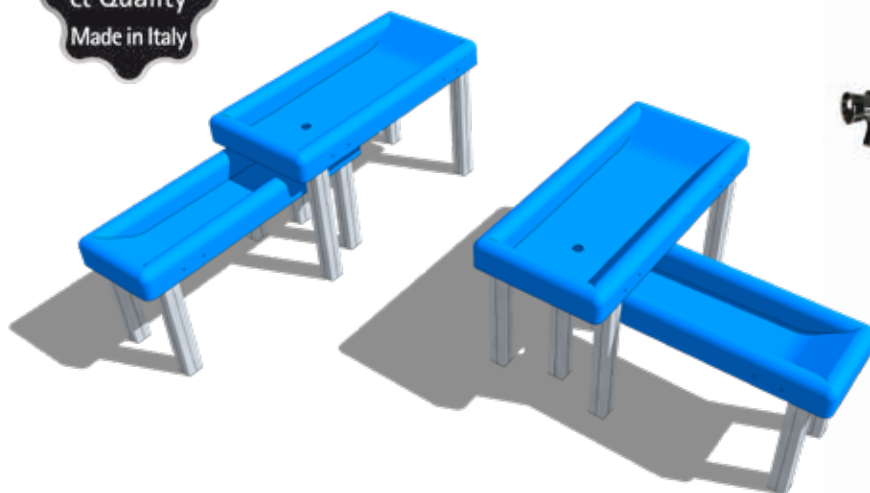

acqua e sabbia xp28b alu



acqua e sabbia



tavolo di manipolazione ■ xpm13



tavolo spinner ■ xp08

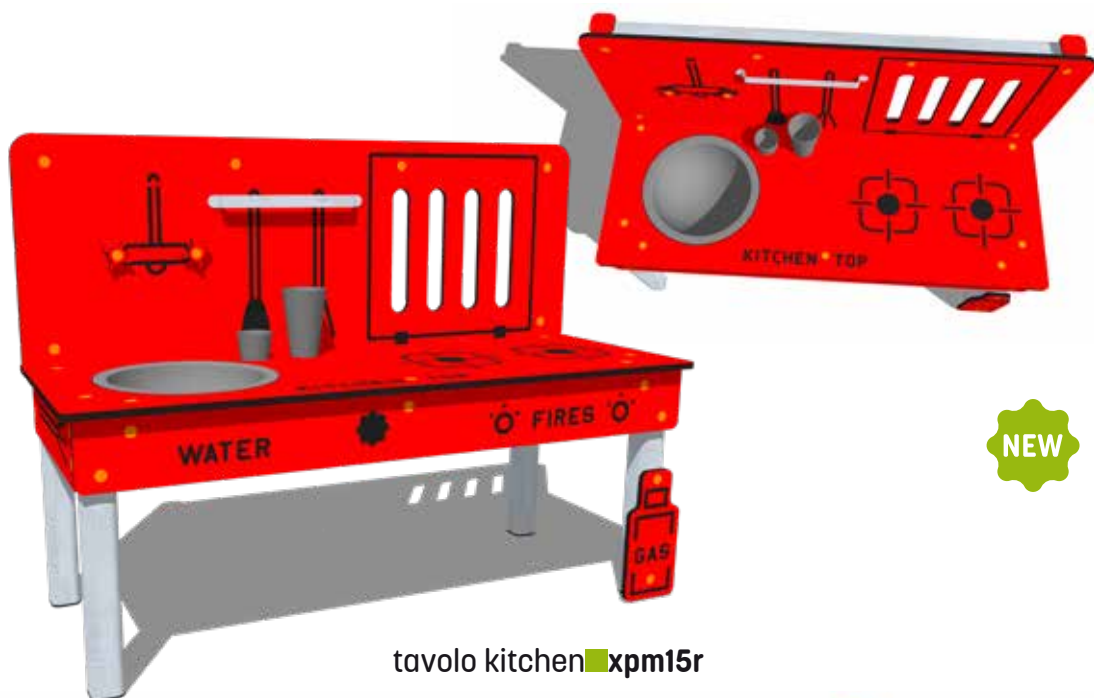

NEW

tavolo kitchen ■ xpm15r

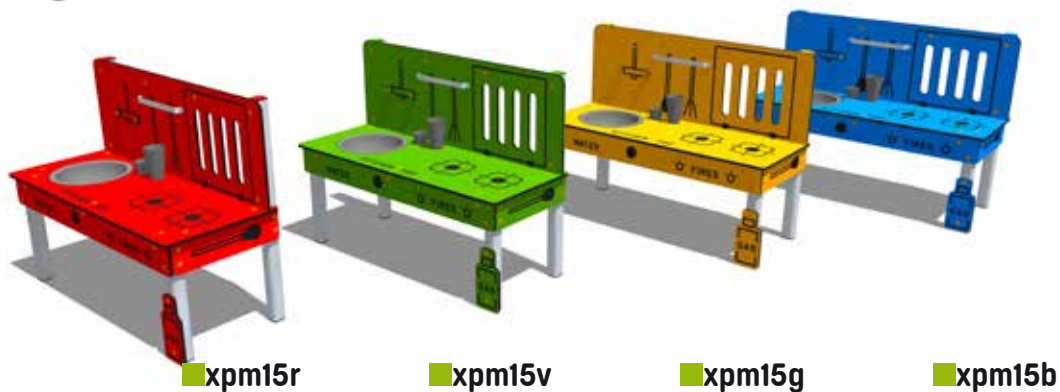

■ xpm15r

■ xpm15v

■ xpm15g

■ xpm15b

Uno dei giochi più amati al parco è senza dubbio lo scivolo, per divertirsi scendendo sulla superficie liscia da seduti o sdraiati, assaporare l'ebbrezza della velocità ed atterrare con un dolce impatto nella sabbia o sui pavimenti di gomma, superando le paure e acquisendo sicurezza in sé stessi.

Un prodotto appositamente concepito per la sicurezza e ricco di dettagli fondamentali per la stessa, lo scivolo Holzhof è un valido compagno di gioco nello sviluppo del bambino. Anche nel design i nostri scivoli sono all'avanguardia ed alimentano la fantasia del bambino grazie alla simpatia delle forme e alla vivacità dei colori.



delfy ■ xo11 PE

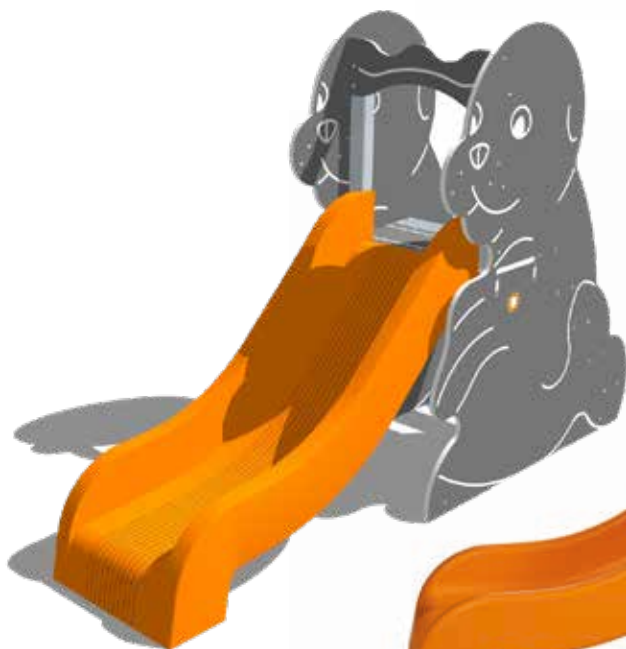

onky ■ xo10 PE



grissy ■ xfa30 PE

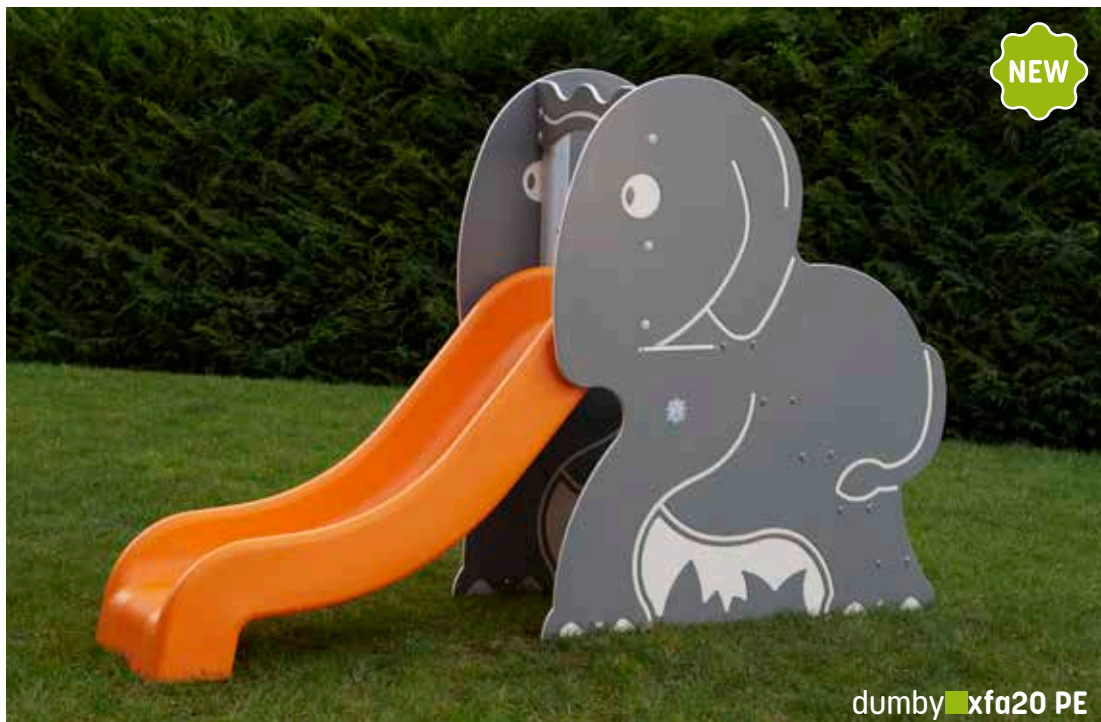



I piccoli tesori di Holzhof: strutture piccole e medie, adatte ad ogni spazio, anche il più contenuto e a tutte le esigenze. Gli scivoli e le torri Aladin incontrano il gusto di adulti e bambini, grazie alle numerose varianti disponibili, ai colori brillanti ed ai materiali altamente selezionati, sicuri ma sempre stimolanti per raccogliere nuove sfide giocando.

Adatte anche per i piccoli asili o giardini, sono tra i prodotti più venduti anche grazie al formidabile rapporto qualità/prezzo.

Le strutture combinate della serie Aladin sono disponibili con un'ampia gamma di accessori. I pianali misurano cm 88 x 88 e sono posti su montanti in legno bilamellare o alluminio da cm 9 x 9.

Tutti i parapetti sono creati in polietilene e con l'innovativa forma a balconcino, per aumentare la superficie di gioco a disposizione. Nella versione in legno, i montanti sono forniti, a scelta del cliente, con staffe in ferro zincato da tassellare o da cementare, per garantire una maggiore stabilità e durata nel tempo del legname.





NEW



legno termotrattato [tt]

aladin xa90r tt



aladin xa100



aladin xa100r



Design
& Quality
Made in Italy

aladin

NEW



aladin xa202 ric-bv

NEW



Design
& Quality
Made in Italy

aladin xa205rp ric-bv

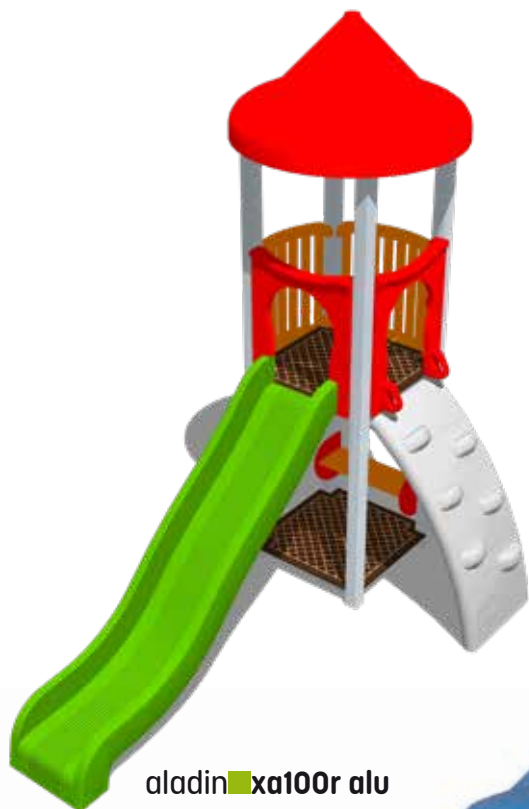

montante in alluminio

aladin **xa100r alu**



aladin **xa205r alu ric-bv**

aladin



aladin xa205ra alu



montante in alluminio



I grandi classici della produzione Holzhof: le strutture combinate Max e Sultan, piccole, medie e grandi, modulari, con un'infinita serie di accessori ed attrezzature, per rendere il gioco sempre nuovo ed interessante. Molte di queste strutture sono concepite anche per uso inclusivo, affinché il gioco sia – oggi come ieri – un'attività che unisce e stimola anche la crescita umana.

Anche per queste due linee di prodotto, Holzhof mette a disposizione dei propri clienti diverse alternative tra cui scegliere.

I pianali in legno impregnato misurano cm 112 x 112 e sono posti su montanti in legno bilamellare da cm 9 x 9.

I montanti sono forniti, a scelta del cliente, con staffe in ferro zincato da tassellare o da cementare, per garantire una maggiore stabilità e durata nel tempo del legno.

A disposizione del cliente, quali alternative, vi sono il tetto a 4 falde in polietilene a stampo rotazionale con inserti sempre in polietilene, il tetto a 4 falde in legno verniciato, oppure la versione a cupola in polietilene a stampo rotazionale che caratterizza la linea Sultan.

Anche i parapetti, a scelta del cliente, potranno essere forniti sia in polietilene a stampo rotazionale che a stecche in legno verniciato.

Qualora si desiderasse acquistare una struttura nella versione legno verniciato, a completamento della stessa saranno disponibili anche i classici scivoli con sponde in HPL dallo spessore di mm 15 con piano di discesa in acciaio inox, predisposti per pianali di altezza cm 84 e/o cm 144.





NEW



legno termotrattato [tt]

max **xm100r tt**



max **xm104**

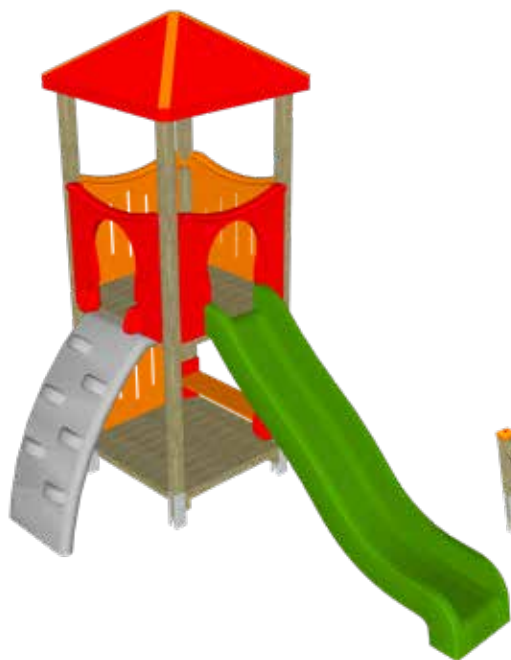

maxxm100r



maxxm100



maxxm100ra



Design
& Quality
Made in Italy

maxxm202



maxxm200



sultan **xs301**

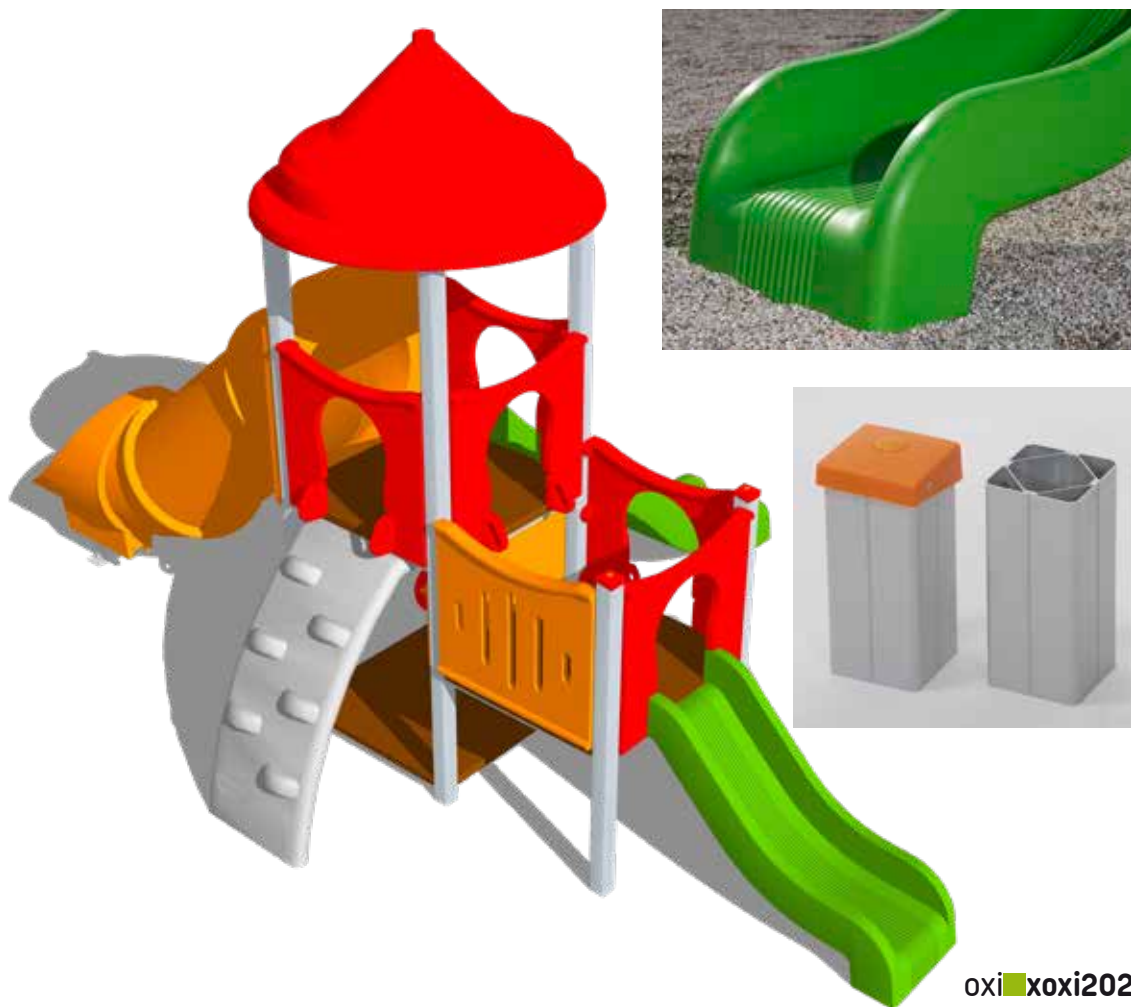

max **xm404**

oxi **xoxi202**

L'innovazione dell'alluminio nella sua espressione migliore: la linea Oxi, concepita ricordando il successo già riscosso dalla linea Max (le forme infatti sono identiche), ma studiata per poter essere inserita in ambienti in cui il legno potrebbe non essere indicato: sulle spiagge, negli stabilimenti balneari, in presenza di tassi di umidità elevati, oppure semplicemente per collocare un prodotto altamente resisten-

te - ma comunque divertente e versatile - adatto anche in aree particolarmente soggette ad atti di vandalismo. L'alluminio, infatti, aiuta quantomeno a ridurre al minimo i problemi derivanti da possibili atti di danneggiamento volontario.

I pianali in alluminio e polietilene della linea Oxi misurano cm 112 x 112 e sono collocati su montanti in alluminio misura cm 9 x 9. Date

le caratteristiche di estrema resistenza del materiale di cui sono fatti suddetti montanti, non è necessario l'utilizzo di staffe per il fissaggio al suolo.

Le torrette Oxi possono essere personalizzate con tetto a 4 falde in polietilene a stampo rotazionale (modello Max) oppure con tetto a cupola, sempre in polietilene a stampo rotazionale, modello Sultan.



Design
& Quality
Made in Italy

oxi xoxi100



oxi xoxi304

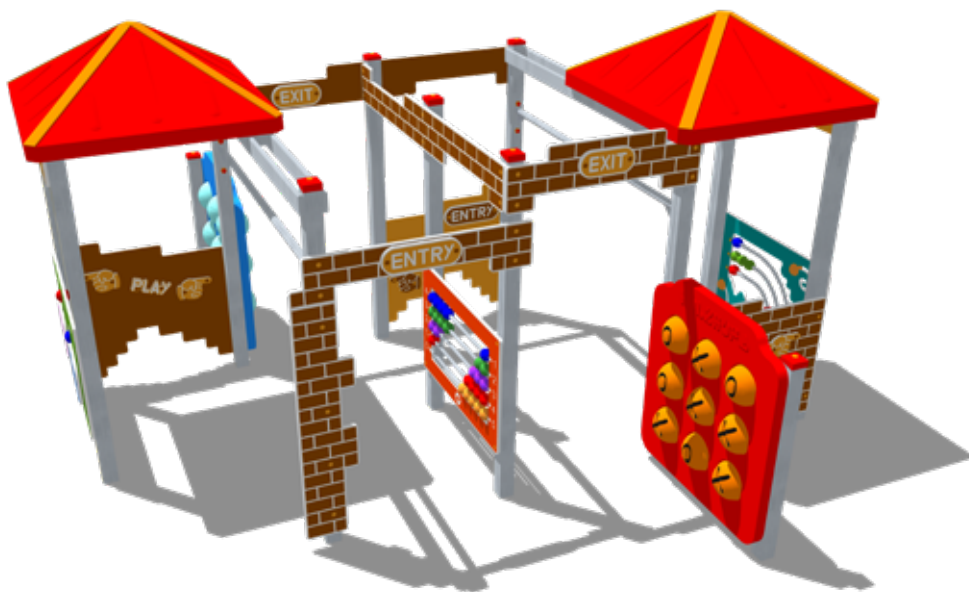

oxi xoxi700



oxi xoxi400





oxi xoxi405



oxi xoxi800



kaluba xka112



kaluba xka200



kaluba xka300



kaluba xka120



kaluba xka200



indian

NEW



indian xi100 alu

NEW



indian xi200 alu

eldorado





A volte c'è bisogno di qualcosa di speciale. Nel nostro caso, abbiamo creato parchi gioco a tema su misura sia in patria che all'estero, che hanno avuto un successo tale da farci decidere di includerli stabilmente nell'assortimento.

Navi pirata, castelli o fortezze medievali appartengono al nostro repertorio standard.

Holzhof, grazie ad un'accurata tecnica di rielaborazione, è in grado di soddisfare le richieste dei clienti che vanno ben oltre questi temi classici.

Il nostro team creativo sarà in grado di trasformare le vostre idee in parchi gioco talmente belli da lasciare a bocca aperta i visitatori.

strutture a tema



fort venezia xt1650



castello drago xt600



strutture a tema



castello dirondello xt100



stazione xt95



torre king xt150t

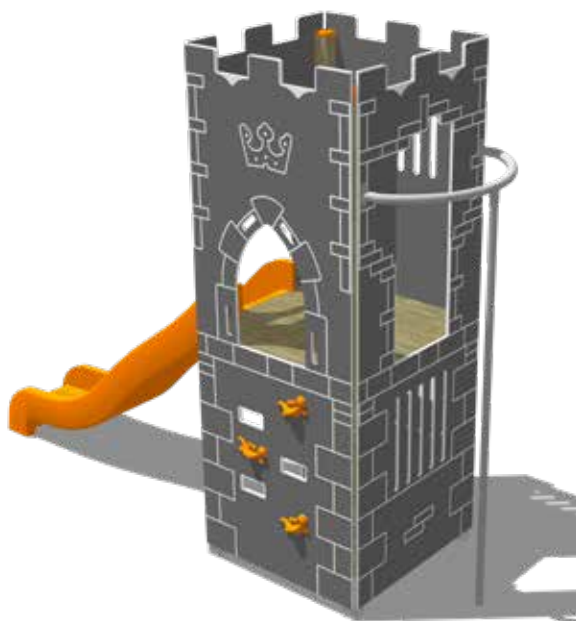

torre king xt150

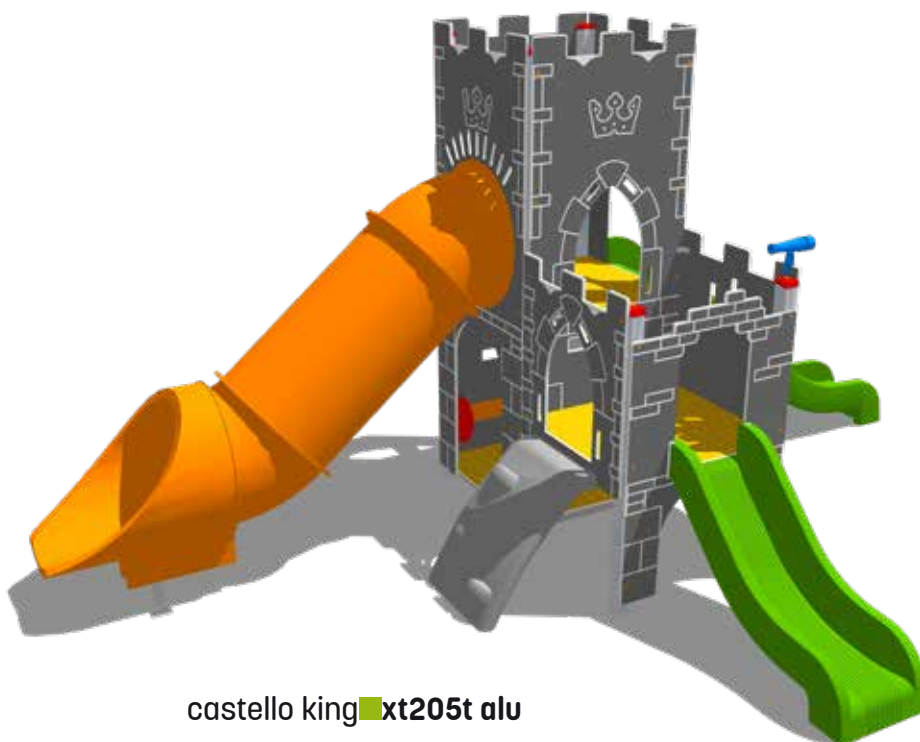

castello king xt205t alu



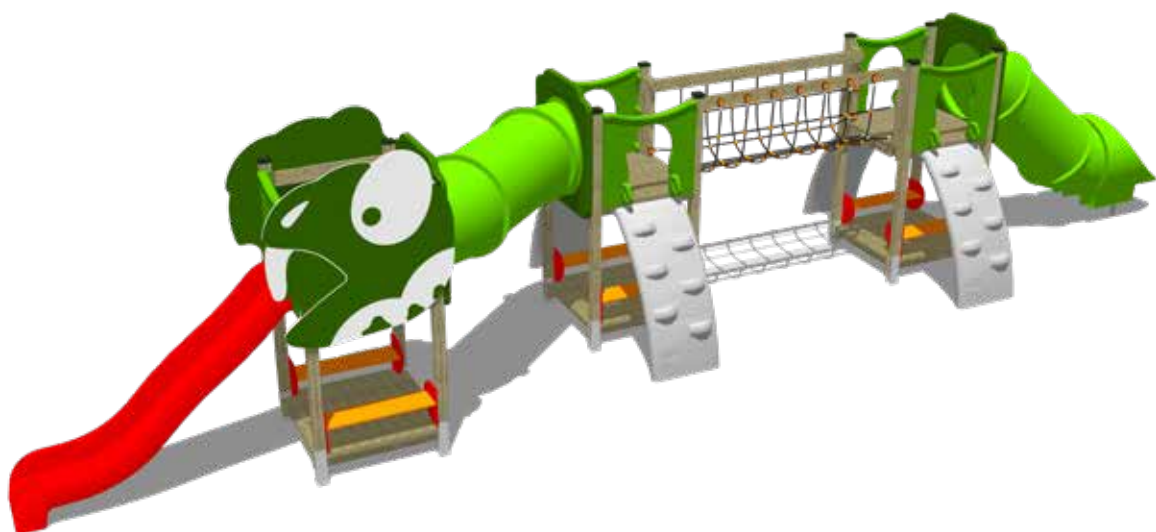



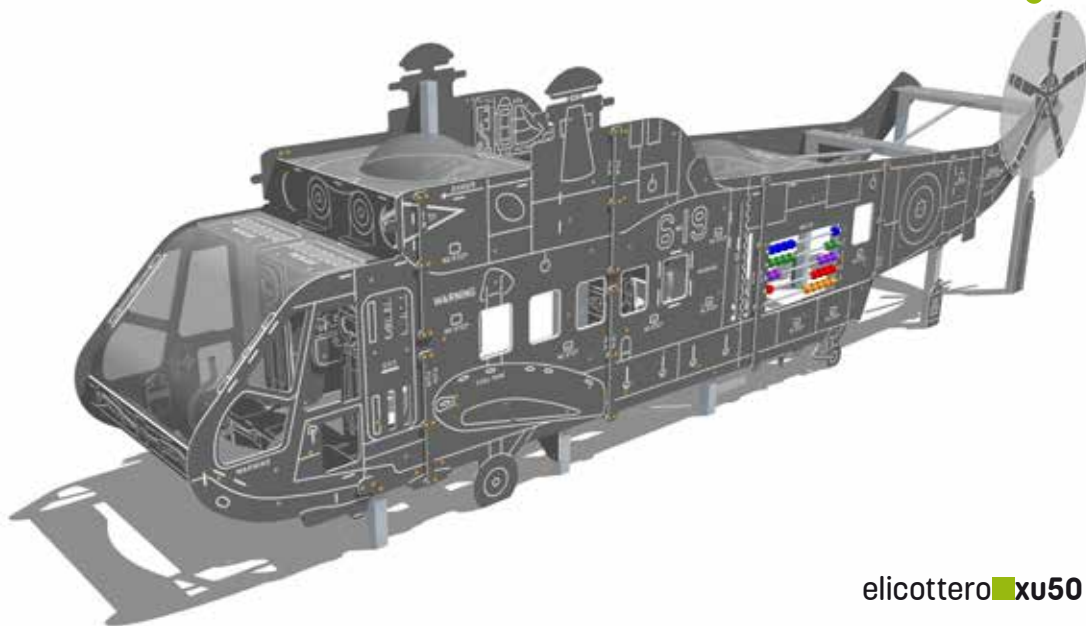

elicottero **xu50**

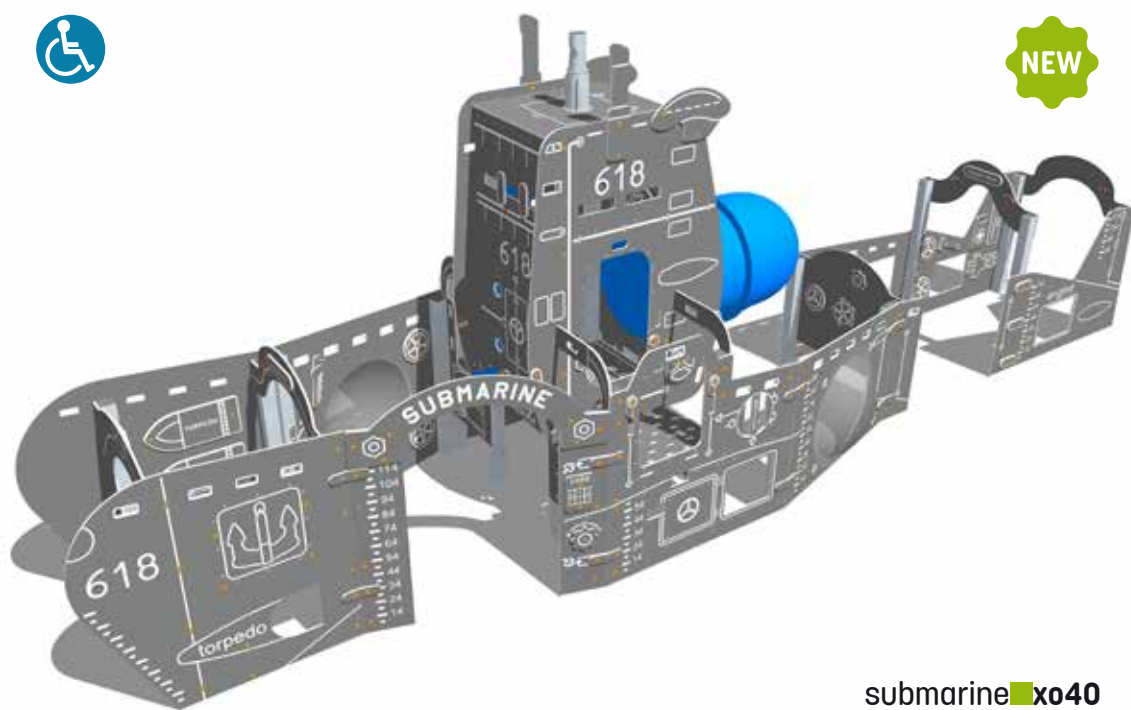

submarine **xo40**

NEW

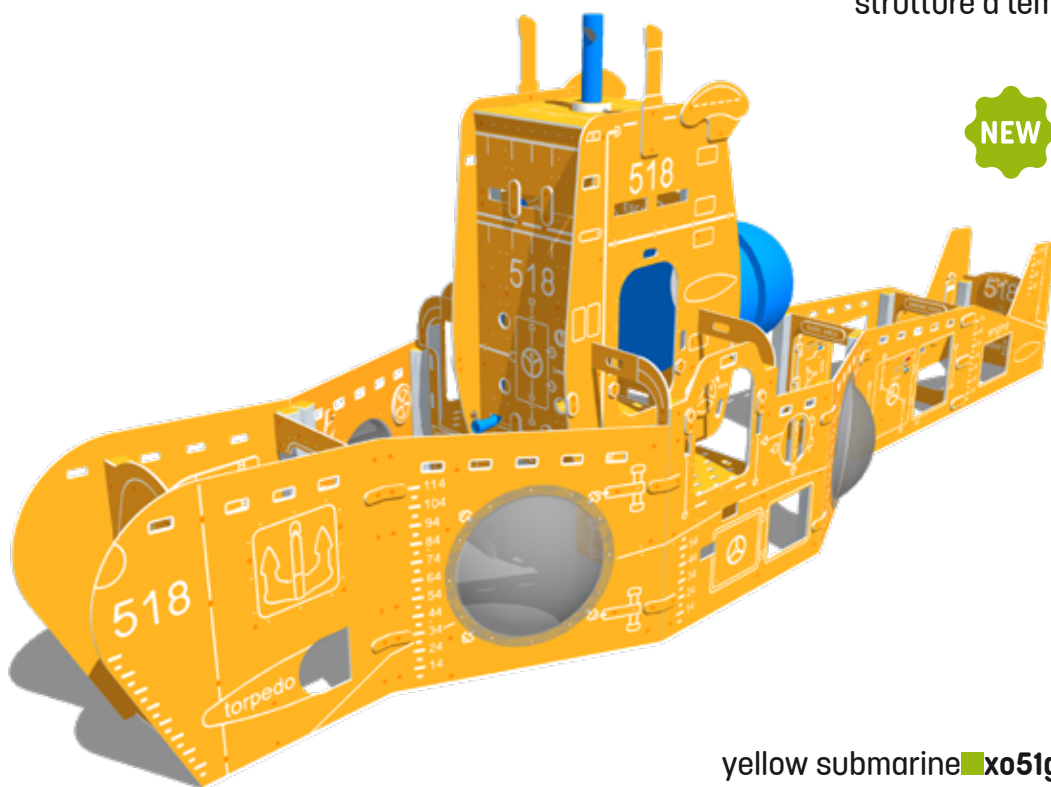

yellow submarine **xo51g**

NEW



submarine **xo51**



Le più impressionanti tra le torri prodotte da Holzhof: maestose ed imponenti, queste strutture combinate hanno un notevole impatto "a vista d'occhio" sia sugli adulti che sui bambini: alte da 700 a 1200 cm, costruite con legno impregnato in autoclave, griglie di protezione e decoro in acciaio inox e scivoli a tunnel in polietilene a stampo rotazionale colorato, alti da mozzare il fiato ma sicuri e certificati come tutte le attrezzature ludiche a marchio Holzhof.

Le torri della gamma Megan, data la loro grandiosità, si collocano perfettamente nei centri commerciali o in grandi piazzali, negli outlet e negli shopping centres - molto frequentati da tutta la famiglia - e ovunque vi siano ampi spazi a disposizione degli utenti.







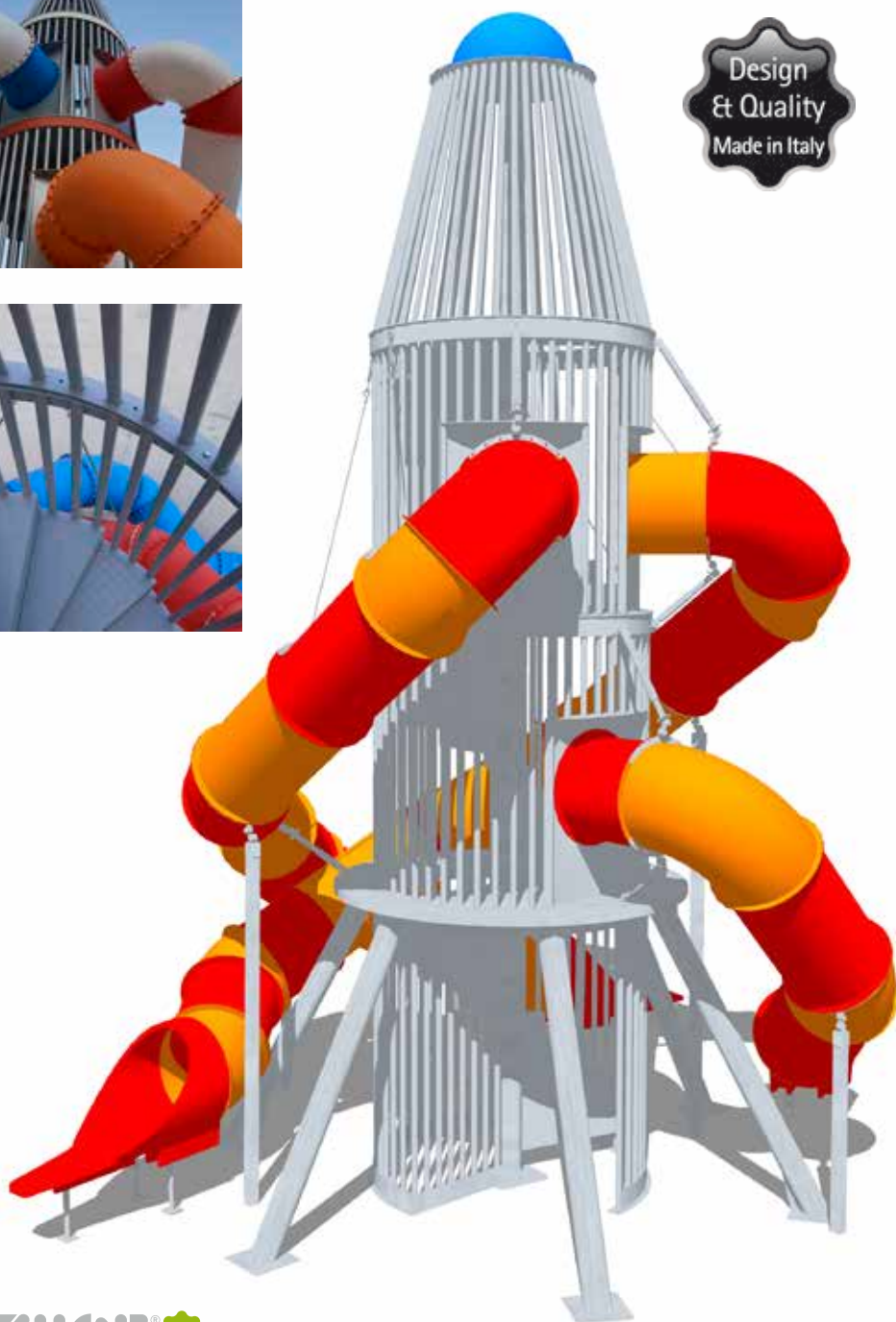

altalene

L'altalena è uno dei giochi più antichi del mondo, apprezzata da grandi e piccini per la sensazione che regala: quella di riuscire a toccare il cielo.

La scoperta del vuoto, il senso dell'equilibrio e la percezione dello spazio risultano essere elementi essenziali per lo sviluppo caratteriale dei bambini, e l'altalena ne è il mezzo preferito. La nostra gamma prevede altalene idonee a diverse fasce d'età, grazie all'utilizzo di seggiolini a tavoletta, gabbia o nido, il tutto sempre nel rispetto delle normative di sicurezza.

Svariate tipologie di decoro permettono di personalizzare le strutture portanti delle altalene in base a gusti ed esigenze personali.



oasis **xoa4**



oxi **xoxia43**





orsy **xsa15**



NEW

orsy **xoa15**



orsy **xpe154 ric**





oxi xoxia41



sultan xsal41



Le nostre attrezzature ginniche e sportive costituiscono un valido supporto per diversi tipi di esigenze, sono facili da usare e dotate di elementi funzionali.

Il programma propone soluzioni di varie difficoltà per grandi e piccini, regalando ad entrambi l'occasione di stare all'aria aperta, mantenendo la forma fisica e liberando la mente.

HOLZHOFF®





senior **xsp285**

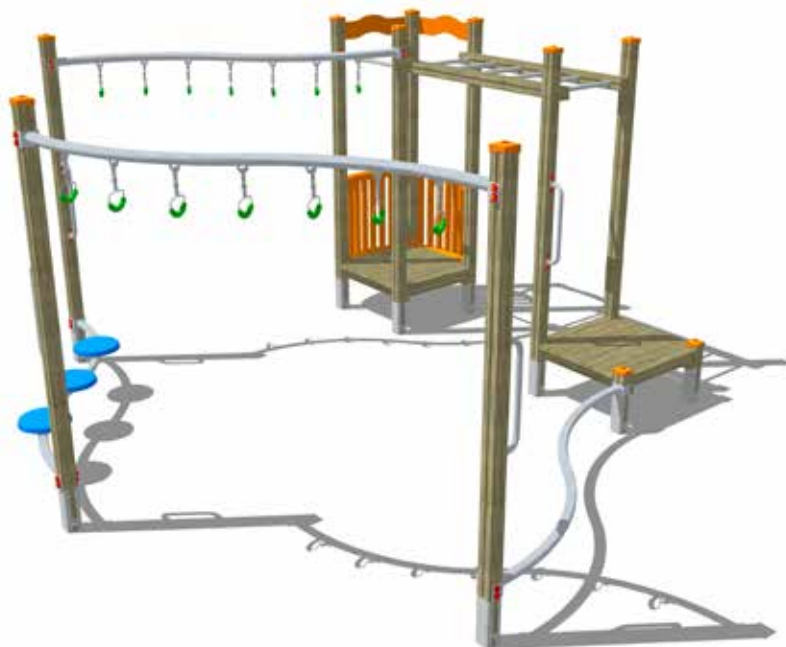

composizione ginnica **xsp240**

Design
& Quality
Made in Italy



NEW

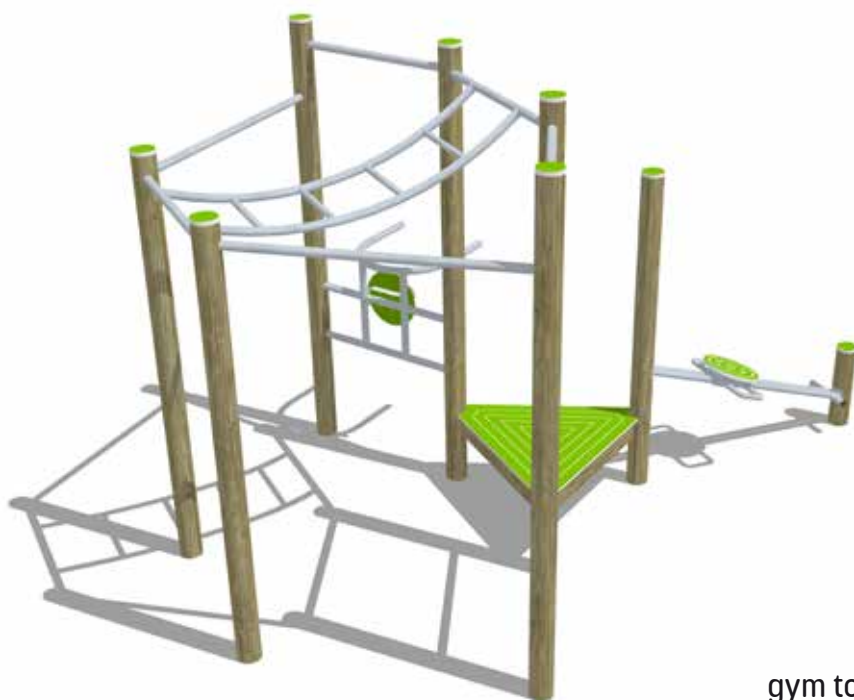

gym tower **xsp250**

Design
& Quality
Made in Italy



NEW

step **xsp163**



NEW

training station **xsp164**

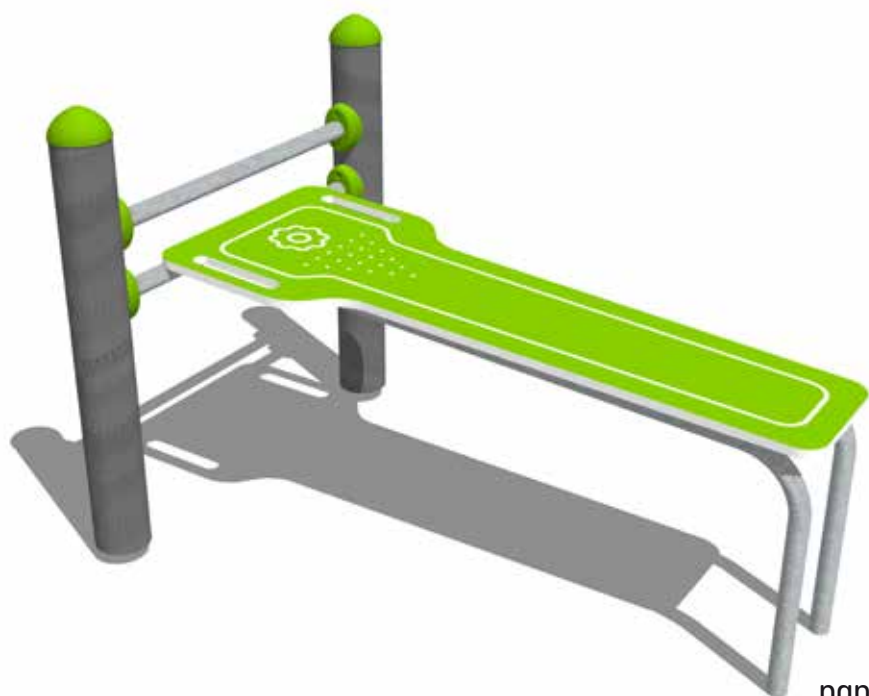

panca **xsp161**

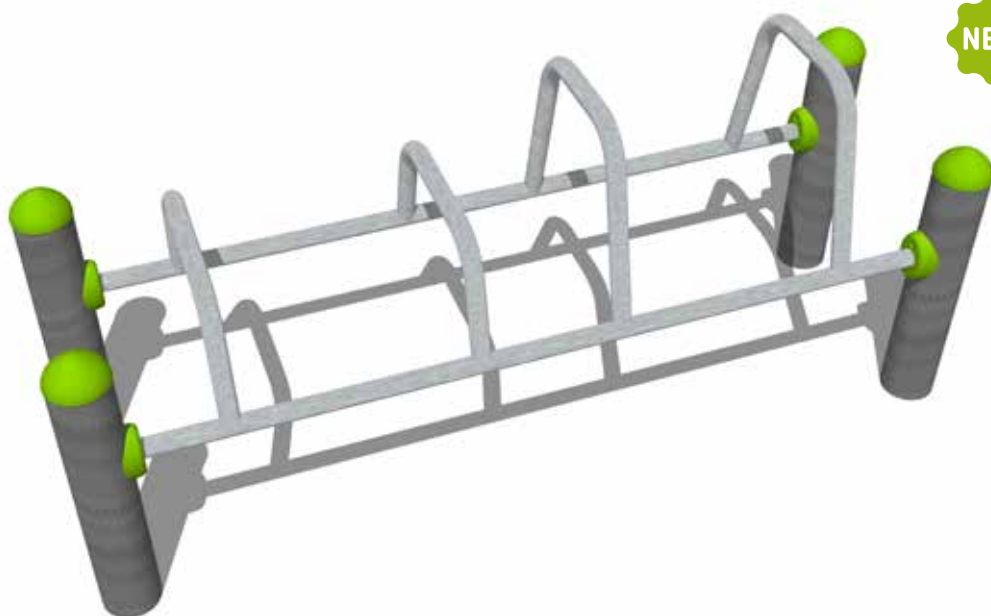

tricipiti **xsp162**



calisthenics **xsp260**

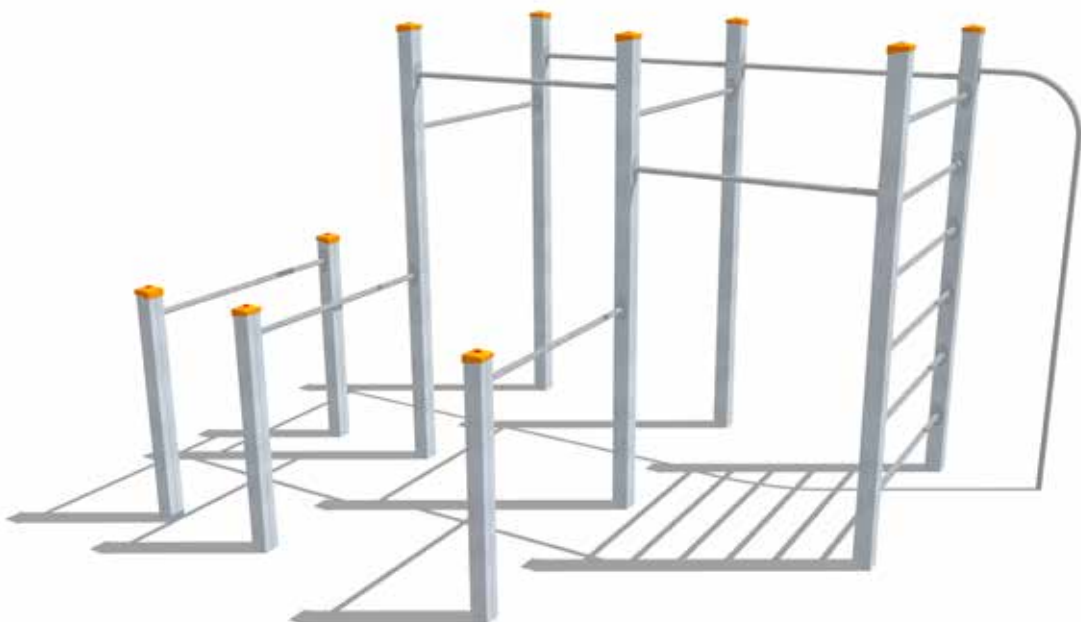

calisthenics **xsp261**

NEW

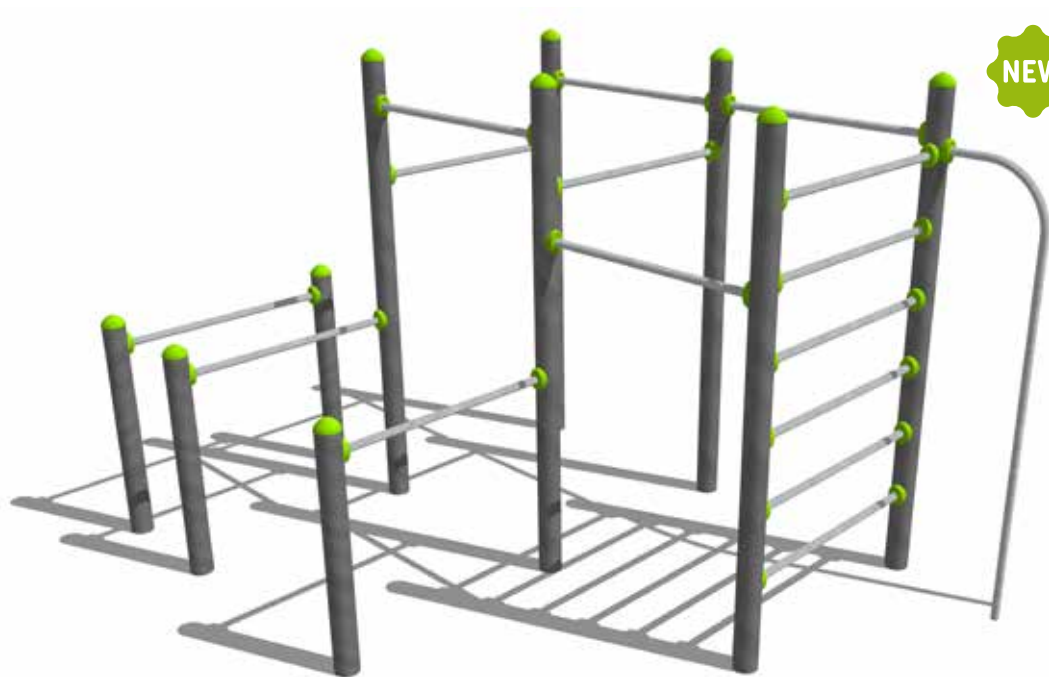

calisthenics full xsp361



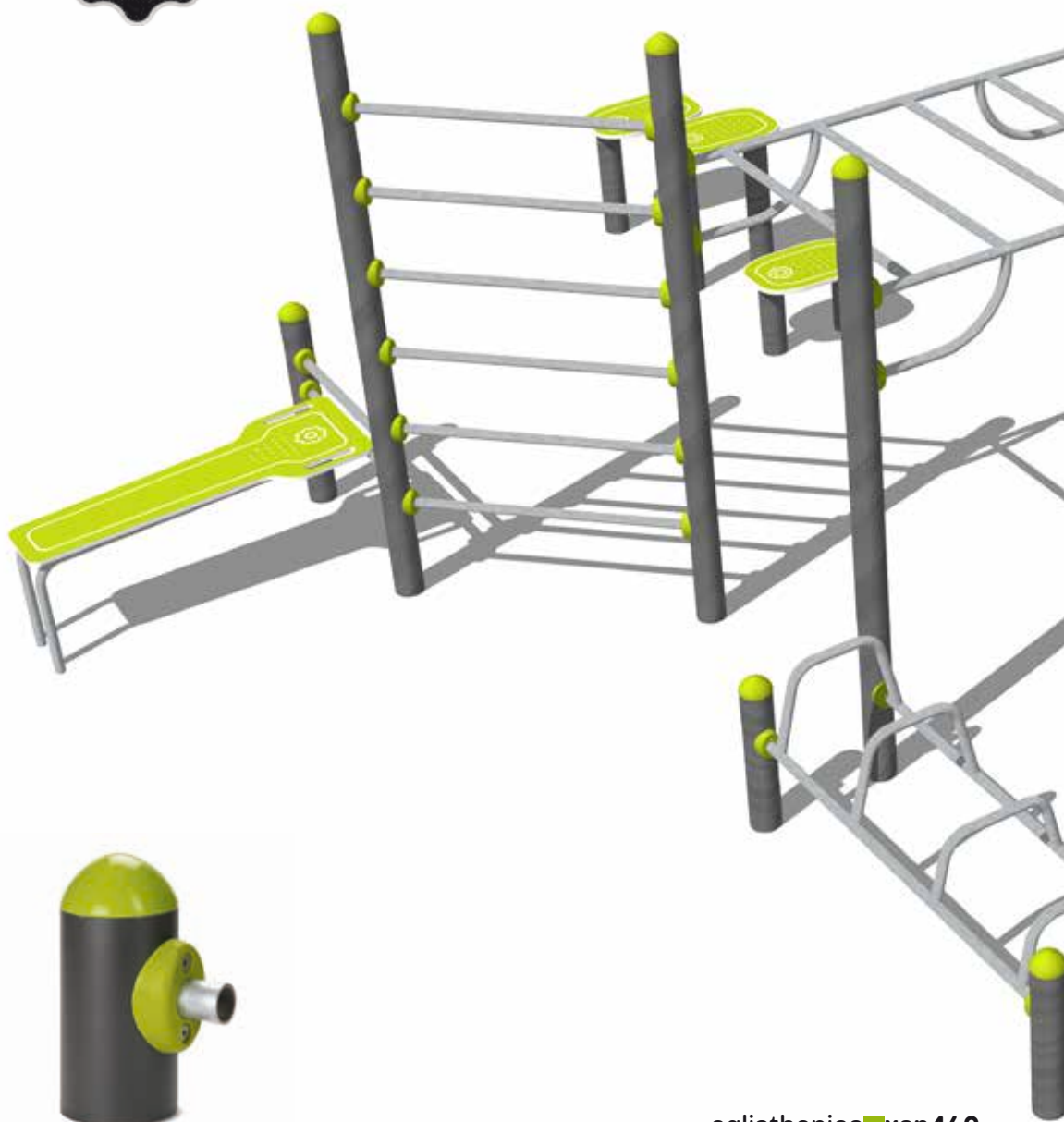

calisthenics **xsp460**

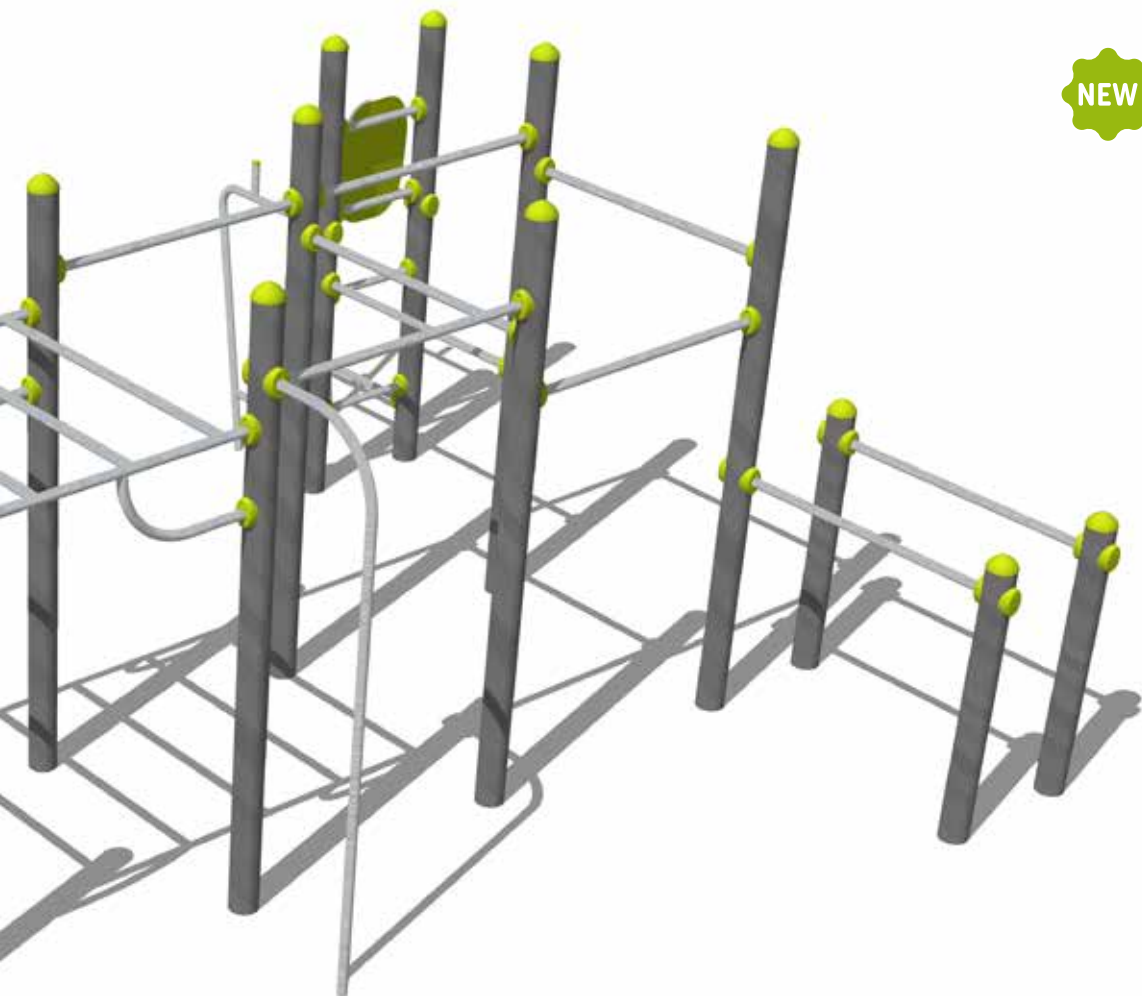



HOLZHOF BASIC FITNESS Dispositivi Outdoor Fitness

Attrezzature per l'esercizio all'aria aperta dal design essenziale, che garantiscono la massima soddisfazione nel rapporto qualità/prezzo.

Disponibili modelli specifici INCLUSIVE.

I prodotti rispondono alla normativa delle attrezzature FITNESS da esterno UNI EN 16630:2015. Tutti i prodotti di cui sopra rispondono ai CAM DM 5/2/2015.



BODYS Outdoor Exercise Equipment

Attrezzature per l'esercizio all'aperto dal design moderno, disponibili nei colori Blue, Pink e Lime, che garantiscono la massima qualità di produzione e la totale sicurezza.

Disponibili modelli specifici INCLUSIVE.

Materiali robusti e resistenti ad eventuali atti vandalici.

I prodotti rispondono alla normativa delle attrezzature FITNESS da esterno UNI EN 16630:2015



STILUM 100% Made in Germany

Questa linea rappresenta la nuova generazione di attrezzature per il fitness con un design sviluppato da scienziati, sportivi e specialisti della medicina dello sport. Consentono un allenamento molto efficace, calibrato in base all'altezza, alla conformazione muscolare ed al livello di allenamento individuale, consentendo la scelta dei pesi.

Materiali robusti e resistenti ad eventuali atti vandalici.

I prodotti rispondono alla normativa delle attrezzature FITNESS da esterno UNI EN 16630:2015

BUTTERFLY Inclusive

Tipo di esercizio:

Forza/Resistenza

Funzioni:

Rafforza i muscoli delle braccia, del petto e della schiena.

Istruzioni:

Sedersi sul sedile. Afferrare le maniglie con le mani. Con un movimento fluido, tirare le barre verso l'interno e tornare alla posizione iniziale.

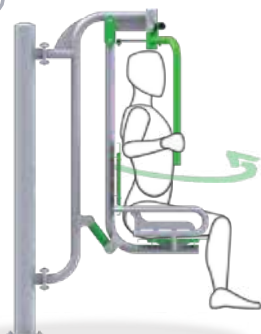

Le attrezzature per fitness all'aperto devono servire allo sviluppo fisico e mentale. Le attrezzature non devono essere trattate come "attrezzature sportive" destinate all'allenamento professionale.

In conformità UNI EN 16630:2015

Realizzato nel 2021

HOLZHOF
playground & urban equipment

Mezzolombardo-TN - Tel +39 0461 601 501 - www.holzhof.com

MANUAL REEL Inclusive

Tipo di esercizio:

Aerobica

Funzioni:

Migliora l'efficienza generale dell'articolazione di braccia, polsi e gomiti. Rafforza i muscoli delle braccia, del petto e della schiena..

Istruzioni:

Portare la sedia a rotelle davanti al dispositivo. Afferrare le maniglie con entrambe le mani e pedalare in avanti ed indietro.

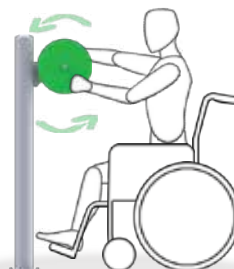

Le attrezzature per fitness all'aperto devono servire allo sviluppo fisico e mentale. Le attrezzature non devono essere trattate come "attrezzature sportive" destinate all'allenamento professionale.

In conformità UNI EN 16630:2015

Realizzato nel 2021

HOLZHOF
playground & urban equipment

Mezzolombardo-TN - Tel +39 0461 601 501 - www.holzhof.com

pavimentazione in gomma



Grazie all'utilizzo della pavimentazione in gomma Playlastic® anche il terreno può diventare un'area di gioco sicura e divertente, su cui muoversi liberamente. Caratterizzata dall'assenza di barriere architettoniche, questa pavimentazione è adatta anche per i bambini portatori di handicap o costretti a muoversi su carrozzina. La nostra azienda è in grado di fornire e di mettere in ope-

ra il pavimento antitrauma in colata, spessore mm 30/50 o 70 o altri spessori in funzione dell'altezza di caduta, posato in continuo senza giunture su una base di sottofondo in cemento. Pavimentazione realizzata in doppio strato di densità e granulometria differenziata e composta miscela di granuli di gomma SBR e resina legante poliuretanicca monocomponente posata con 1° colata in granuli neri e

successiva stesura superficiale con granuli colorati in EPDM puro, lisciata con spatole metalliche, con caratteristiche di alta resistenza all'usura ed agli agenti atmosferici. Playlastic® non richiede particolari interventi di manutenzione ed è atossica. La stessa è stata sottoposta alle prove per determinare l'attenuazione di impatto secondo le norme UNI EN 1177.

Ispezione dei parchi gioco

La normativa UNI EN 1176-7 in vigore prevede l'obbligo per il gestore di effettuare dei controlli periodici sulle attrezzature ludiche installate presso i parchi pubblici. Le attività di ispezione sono necessarie al fine di constatare la presenza di eventuali non conformità delle strutture presenti, che potrebbero causare possibili incidenti durante l'utilizzo. A tale proposito siamo lieti di offrire ai nostri clienti un accurato servizio d'ispezione annuale principale e di un'eventuale successiva manutenzione dei parchi. Vi invitiamo pertanto, nel caso in cui non abbiate già pianificato un vostro sistema di controllo, a contattare i nostri uffici per chiedere una offerta personalizzata per l'ispezione ai parchi che sarà elaborata anche in base alle vostre esigenze.



Pallet da 50 mq di gomma antitrauma spessore mm 30 per altezza caduta cm 100, dimensione cm 50x50



■ xp39



■ xp160

Pallet da 35 mq di gomma antitrauma spessore mm 45 per altezza caduta cm 150, dimensione cm 50x50



■ xp100



■ xp186



■ xp187

Pallet da 27 mq di gomma antitrauma spessore mm 65 per altezza caduta cm 200, dimensione cm 50x50



■ xp200



Pavimentazione a griglia

dimensione cm 100x100

Per rispettare lo HIC di caduta indicato la piastra grigliata deve essere riempita con substrato vegetale.

codice	spessore	alt. caduta
xp245	45 mm	150 cm
xp265	65 mm	210 cm

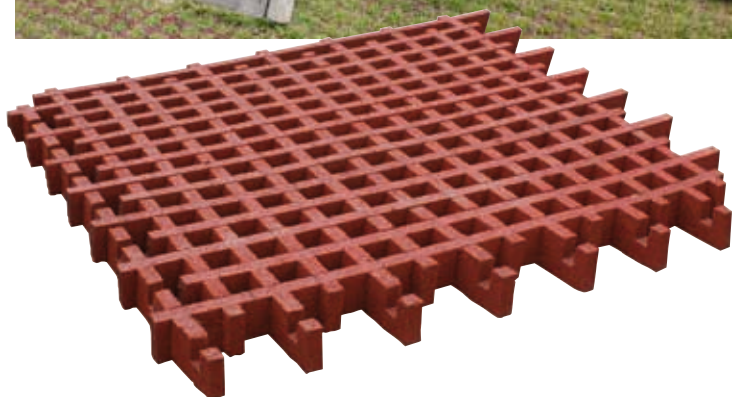

country

Linea Country in legno di robinia



La linea Country è caratterizzata da prodotti realizzati in legno naturale e composta da pezzi sempre unici, spesso intagliati a mano. Queste strutture sono abbellite con simpatici dettagli e sono contraddistinte dalla qualità e cura dei particolari che da sempre identifica le nostre creazioni.

Giochi a molla in legno di rovere scolpiti a mano, verniciati con colori a base d'acqua, atossici e privi di alcun impatto ambientale. Questi giochi sono dotati di poggiatesta in acciaio inox sabbato e di molle Eibach dal diametro di cm 20 per un'altezza di cm 40, nella versione HD (rinforzata).

Non tutte le composizioni in robinia sono coperte da certificazione TÜV.





torre country xrm100r S

country



betty xrm01



amy xrm03



selly xrm04n



HOLZHOF®



betty & nelly xrm02



vicky xrv10



nicky xrn12



country



trattore con rimorchio xu30+xu31







country





altalena xral46



altalena xral20-g



altalena xralf20-tg



country

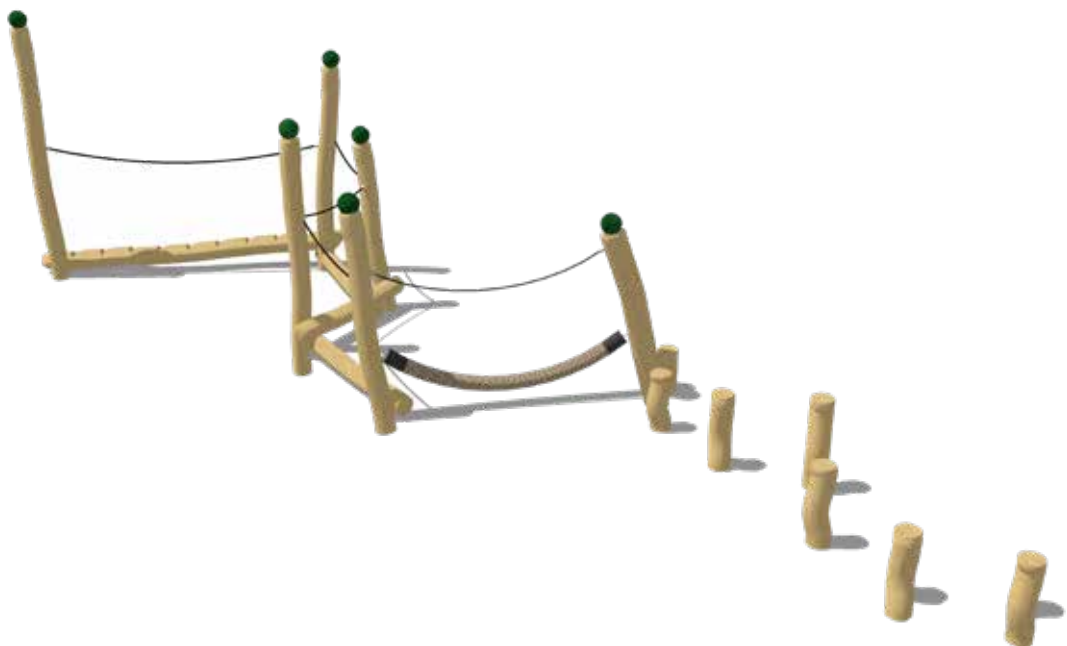

percorso country xrg02



dondolo country xrd40 S

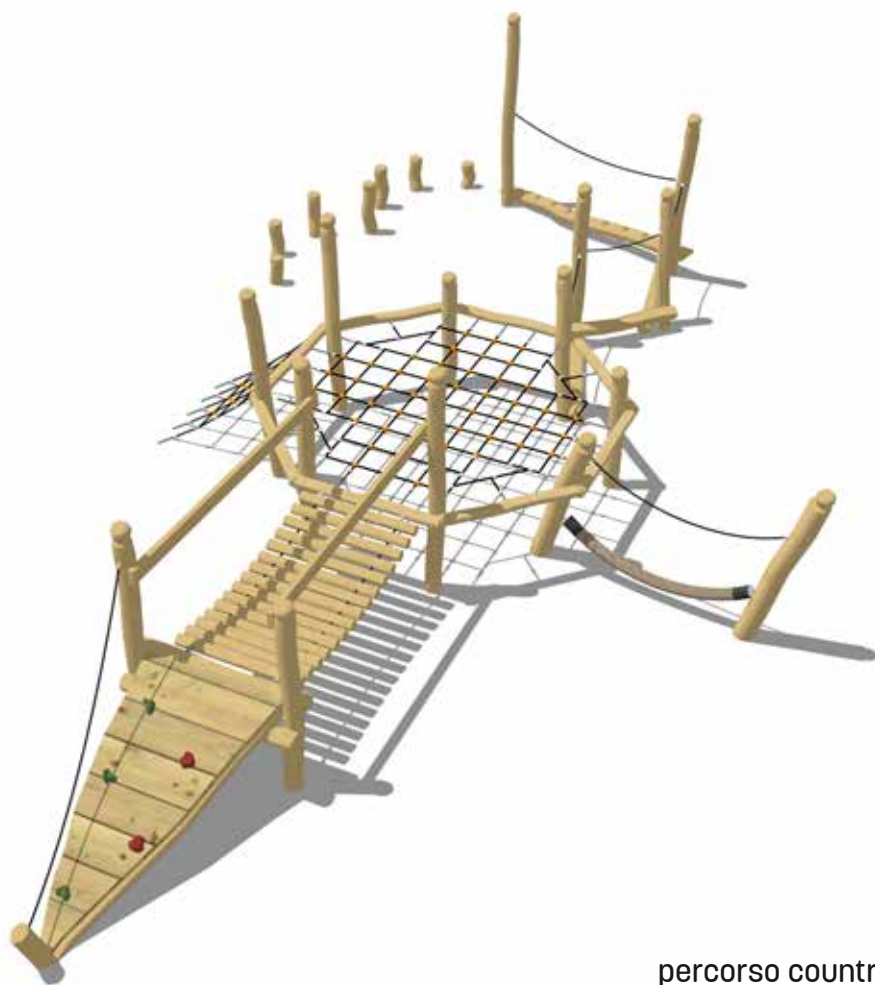



country ■ tcy125



country ■ pc125



country ■ pscy50



country ■ ccy38



country ■ pcy194



country ■ pbcy200



chaise longue **clc175**



amaca **xrg04**

tavoli e panche



comfort com195k



siesta sie195g



personal pr250k



siesta bimbi ■ sie150



pausa bimbi ■ xc35



pic-nic bimbi ■ xc29



happy4 ■ xfl60



comunica **com4**



comunica **com8**



panca **xpp200**



trono **xpt150b**



trono **xpt150r**



composizione royal **xpr300**

panchine



venezia **pve05k**



havana **pha05bk**



siena **psi03k**



Panchina pensata per utilizzatori Senior,
con seduta più alta della media

siena senior **psi06**

panchine



torino **pbgl195gk**



roma **prm05mk**

HOLZHOFF® 



volta **va225**



mini arena ma500



mini arena ma600

cestini

HOLZHOF®



roma **crgp11**



roma **crgp11p**



recycling **cdf01**



NEW



smart **esm01**



posacenera **pcn11m**

cestini



stelvio **cst01**



milano **cmi2p**



sterling 3 **csl30**



sterling 9 **csl90**



big bobo xp54 ric



big bobo xp54 eco



Dog Toilet in alluminio verniciato a polvere, concepita ad hoc per la cura degli amici a quattro zampe e per mantenere più pulite le nostre città.

Design Tobia Repossi

- » dispensa i sacchetti per la raccolta delle deiezioni
- » dotata di cestino
- » anche in versione Oasi con fontana e abbeveratoio





Holzhof Modo - Design is a Game

Modo è il nostro nuovo brand Made in Italy dove ogni prodotto è una storia diversa, pensata per aggiungere valore al quotidiano di tutti.

I prodotti Modo si distinguono per il loro design moderno e innovativo, frutto di appassionate ricerche e di collaborazioni con i più importanti architetti e designers italiani. Arredare un ambiente per noi significa renderlo utilizzabile in perfetta armonia con l'ambiente di cui è parte. Ma anche saper costruire sinergie tra gli oggetti, lo spazio e le persone per farlo diventare "qualcosa di più".

Modo ha una precisa idea di design che soddisfa con efficacia le esigenze di mercato, ma sa anche proporre ai cittadini un orizzonte realmente creativo, mai scontato, dove il bello e l'alternativo influenzano gli spazi tenendo presente anche il concetto di inclusività. Modo ha un design avvolgente, intelligente e creativo. Per ricordarci che il nostro lavoro deve essere anche un invito a interagire con ciò che progettiamo con lo spazio che abbiamo a disposizione, qualunque esso sia, e con le persone che lo abitano.

Oggi più che mai un'idea fa davvero la differenza quando riesce a far dialogare la proposta offerta con i reali bisogni della comunità, in un gioco di sinergie tra design, progettazione e realizzazione.

Il sistema di giochi interattivi "Parco della Scienza" è stato realizzato in collaborazione con l'Architetto Tobia Repossi nell'ambito del progetto "Design for all" per permettere ai più piccoli di apprendere con divertimento. Le attrezzature ludico-relazionali progettate dall'Architetto Aida Morelli per il "Parco Lento" sono pensate per un uso libero e inclusivo da parte di tutti: ci si può mettere in ascolto, osservare, toccare oppure correre, lasciando completamente liberi i propri sensi.

Tutto questo è Holzhof Modo, dove il design diventa un gioco bellissimo.

HOLZHOF® 

the green playground & urban equipment company



modo
LIVING DESIGN

www.aboutmodo.com





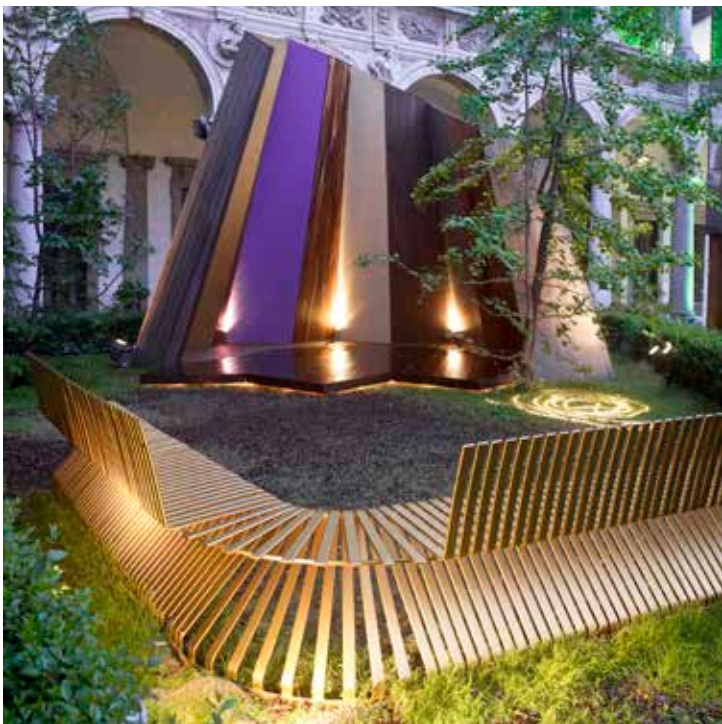

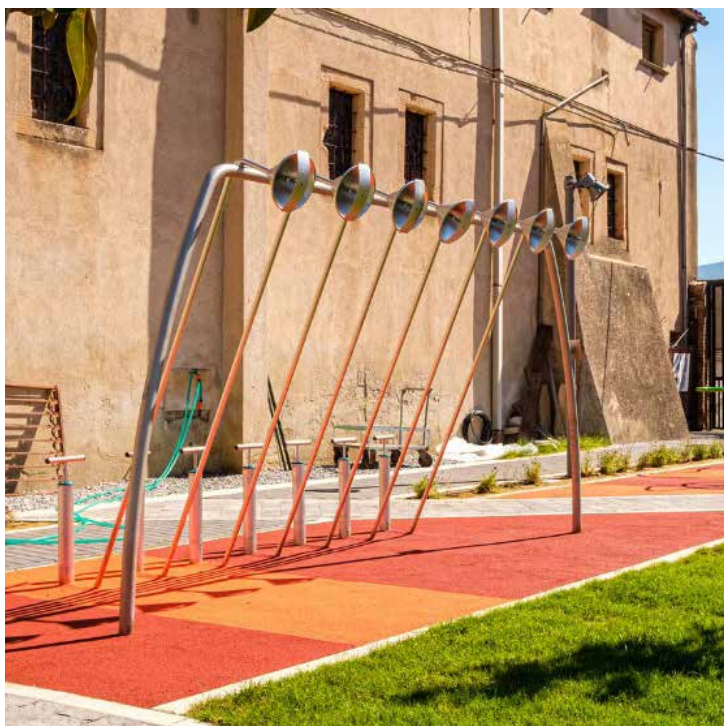



fantasy

L'aspetto del parco giochi all'interno del paesaggio urbano è diventato una parte preziosa e imprescindibile dell'urbanistica contemporanea.

Con Holzhof Fantasy abbiamo voluto progettare qualcosa di totalmente nuovo che concretizzasse nel mondo reale quello che i bambini (e non solo) sognano di fare da sempre, ma solamente con la fantasia. Abbiamo allargato il nostro concetto di parco giochi, con l'idea di invitare tutti - bambini, ragazzi ed adulti - a muoversi e ad incontrarsi in un luogo veramente speciale, andando così ad influire positivamente sia sul paesaggio che sull'aggregazione sociale della comunità.

Tutti i giochi sono caratterizzati da una struttura centrale con scheletro portante in alluminio raffigurante un animale (farfalla, libellula, orso...) oppure soggetti fantastici legati all'immaginario collettivo (drago, dinosauro...). La scelta di questi particolari soggetti è stata fatta con l'intento di emozionare - anche solo attraverso uno sguardo.

La linea completa in catalogo conta oggi 14 installazioni-gioco e culmina con il nostro Dinosaurio T-Rex: un gioco dalle dimensioni davvero imponenti: 18x11 metri lineari e quasi 5 metri di altezza!

Grazie alla scelta di materiali quali alluminio, polietilene riciclato, legno termotrattato e di robinia, ogni gioco è conforme ai criteri ambientali minimi CAM. Tutte le strutture sono realizzate nel rispetto dei criteri di sicurezza europei per i parchi giochi.

FANTASY

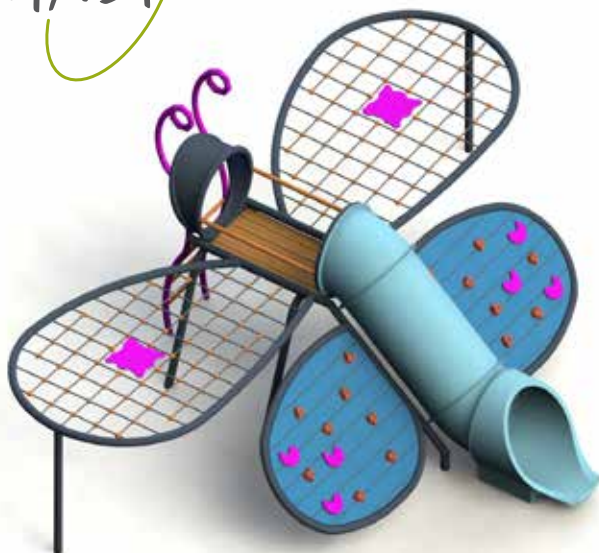

farfalla xfy20



drago xfy90

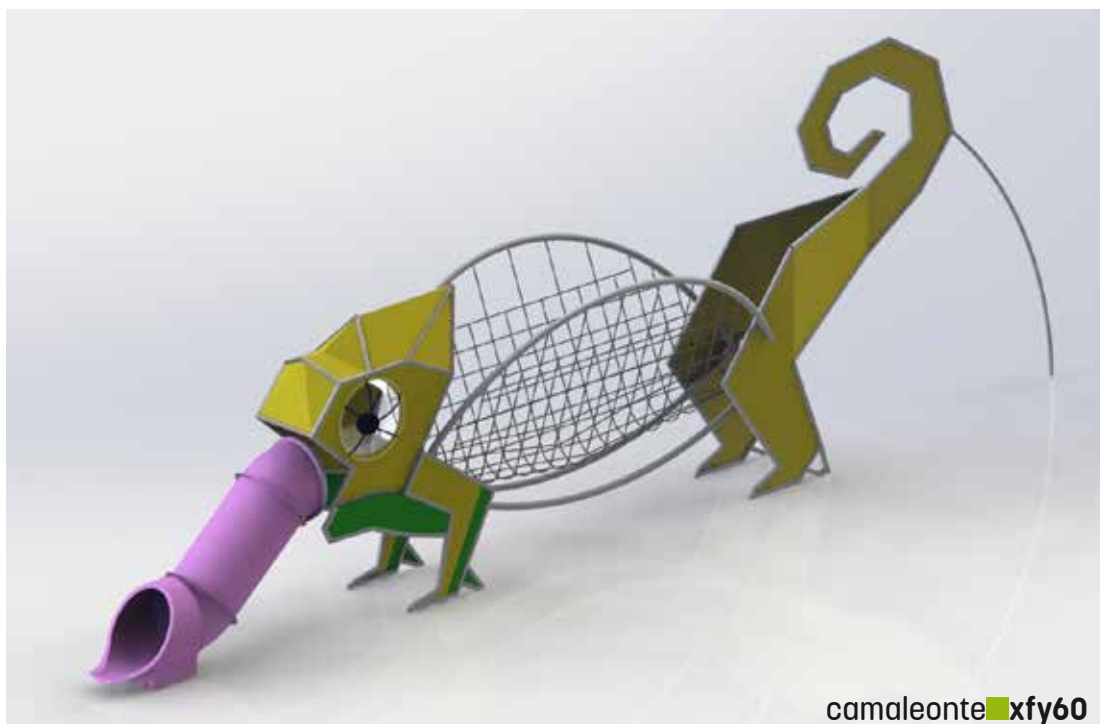

camaleonte xfy60



libellula xfy50

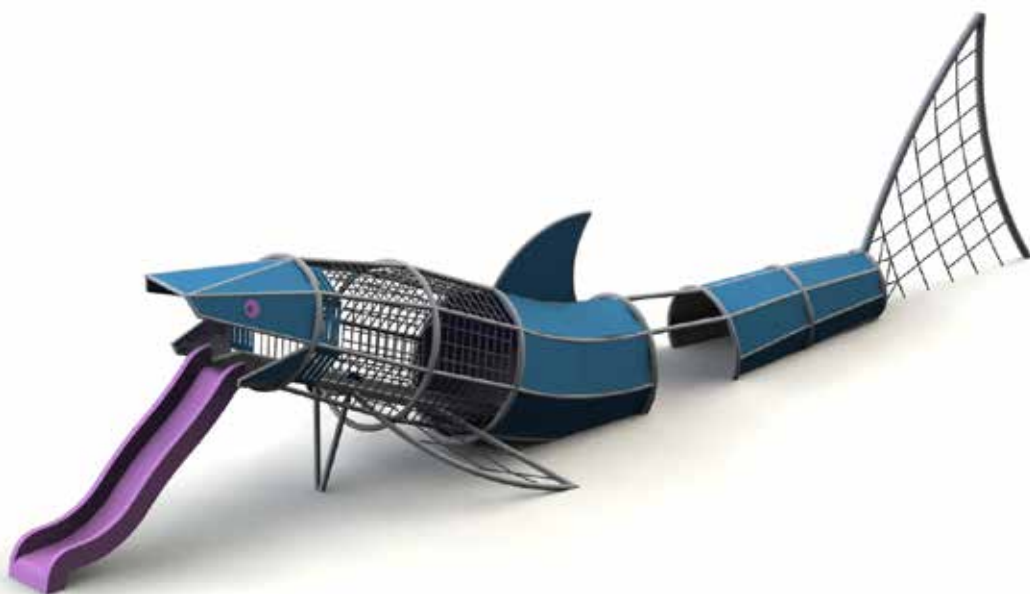

squalo xfy30

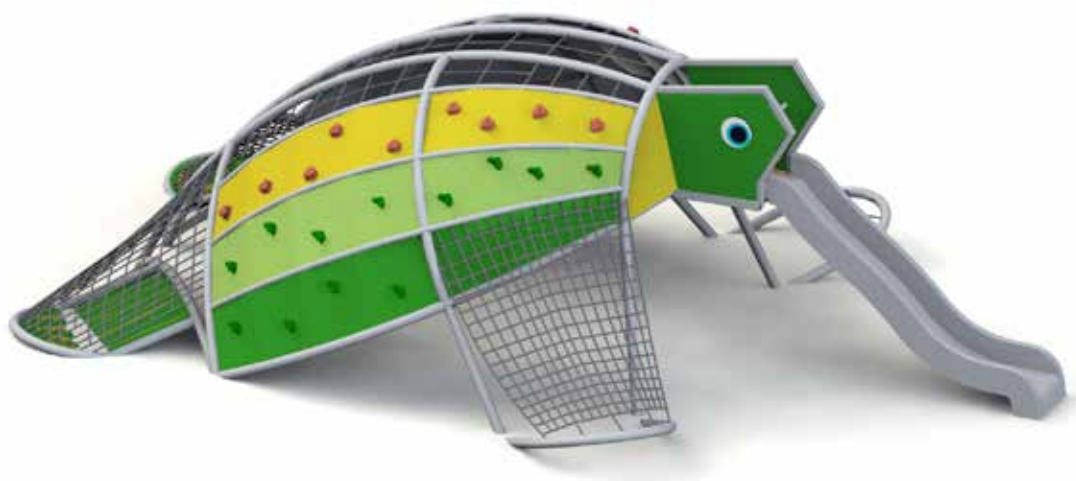

tartaruga xfy10

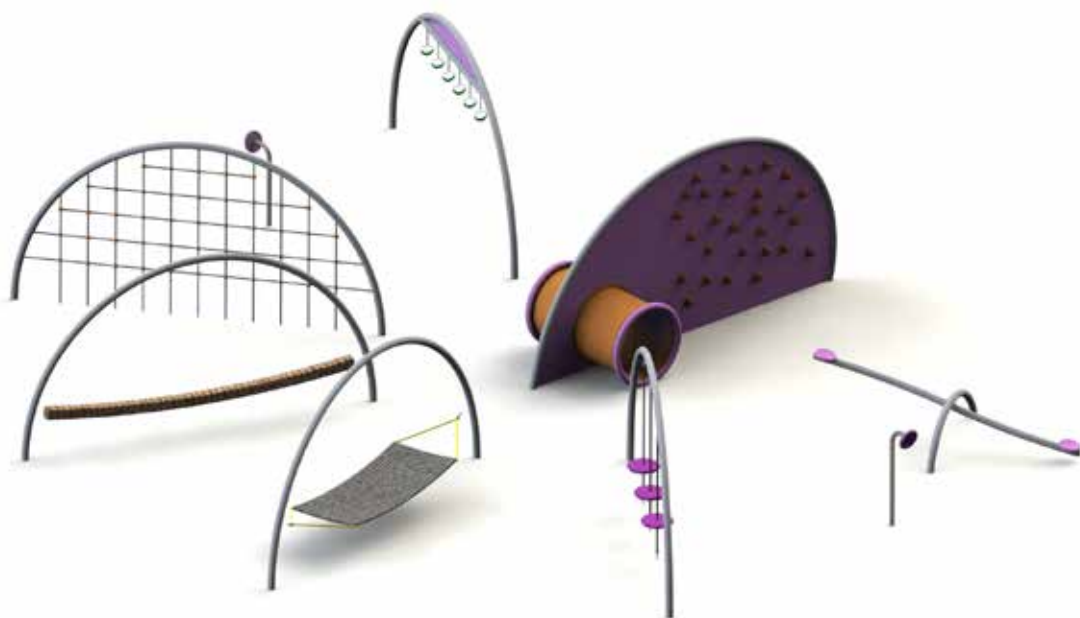

polipo xfy70

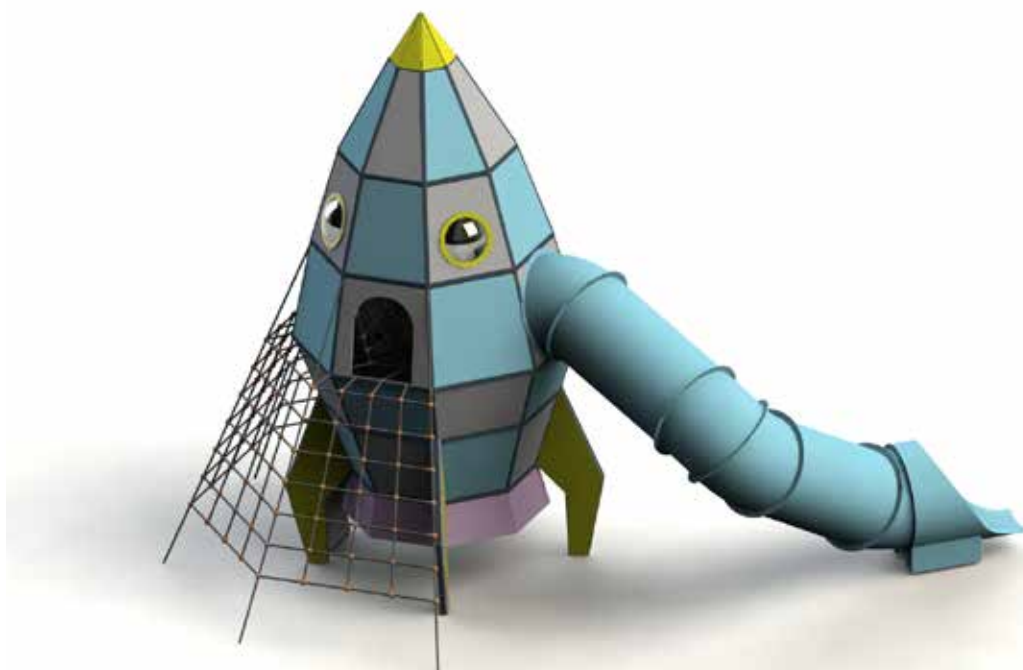

navicella xfy40

fantasy

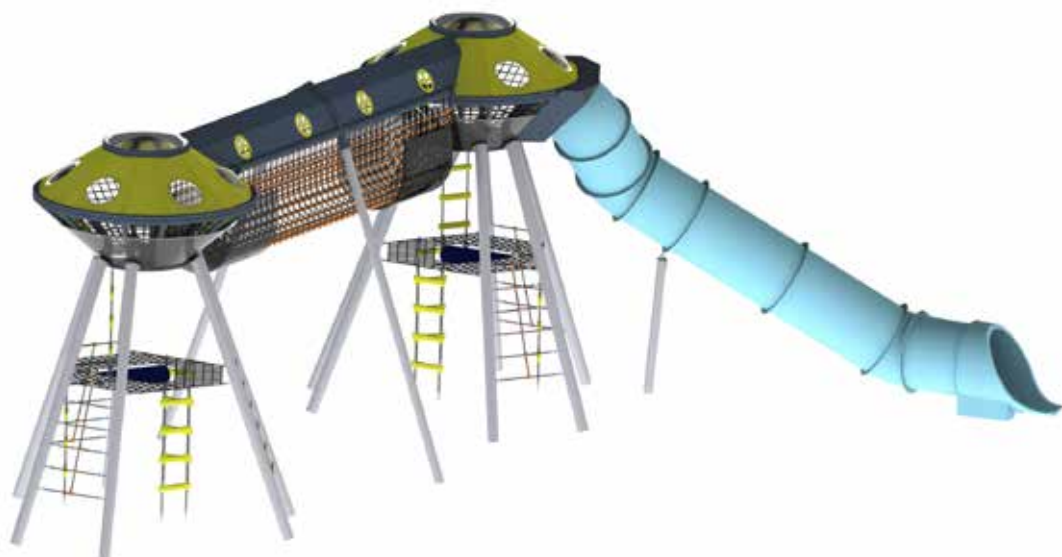

astronave doppia **xfy200**



astronave singola **xfy100**

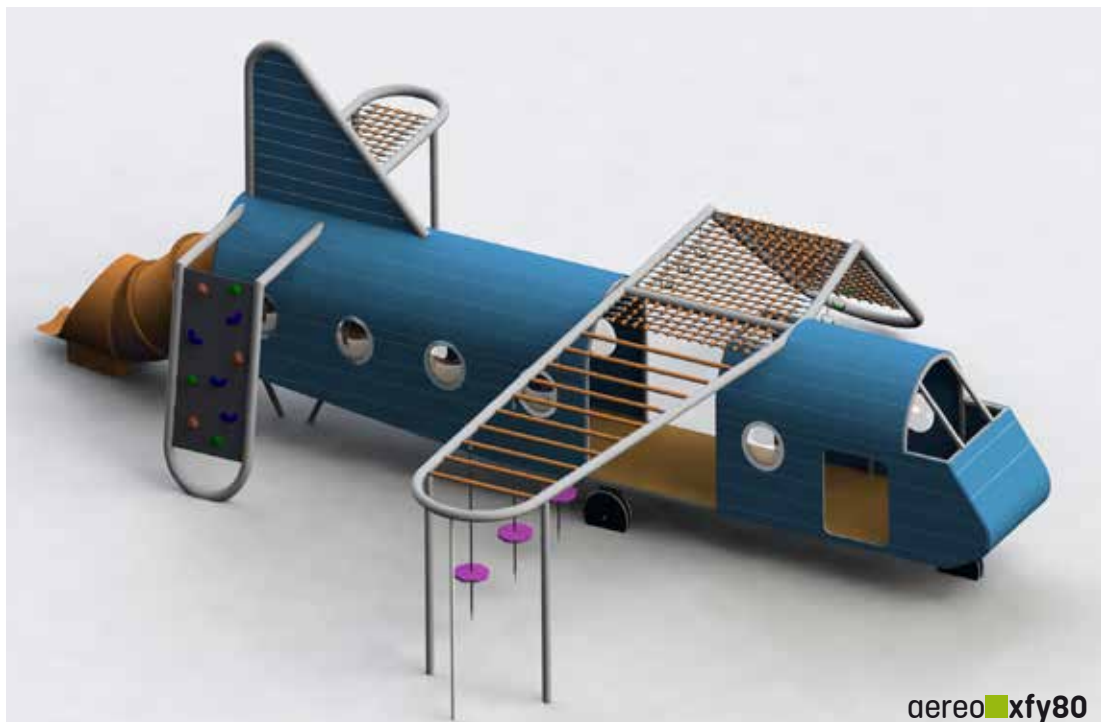

aereo xfy80





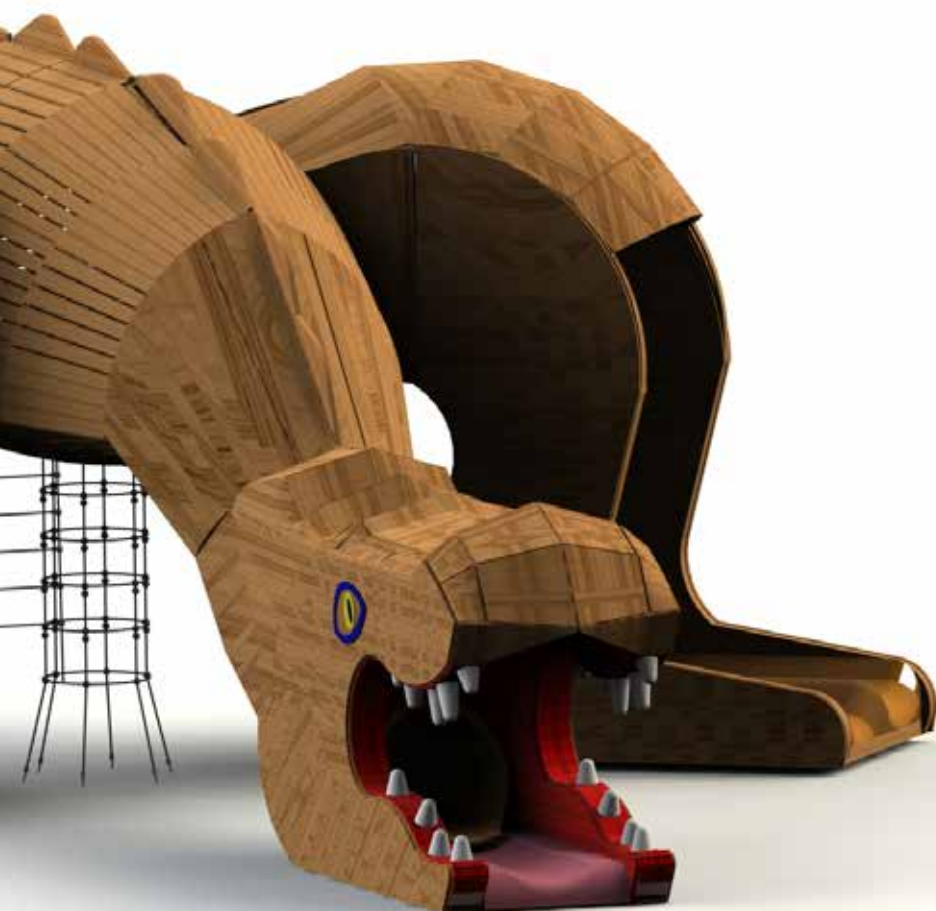

dinosauro xfy800



Materiali conformi al Decreto CAM (Criteri Ambientali Minimi) per arredo urbano e giochi per parchi: robinia certificata, termolegno, alluminio e polietilene riciclato

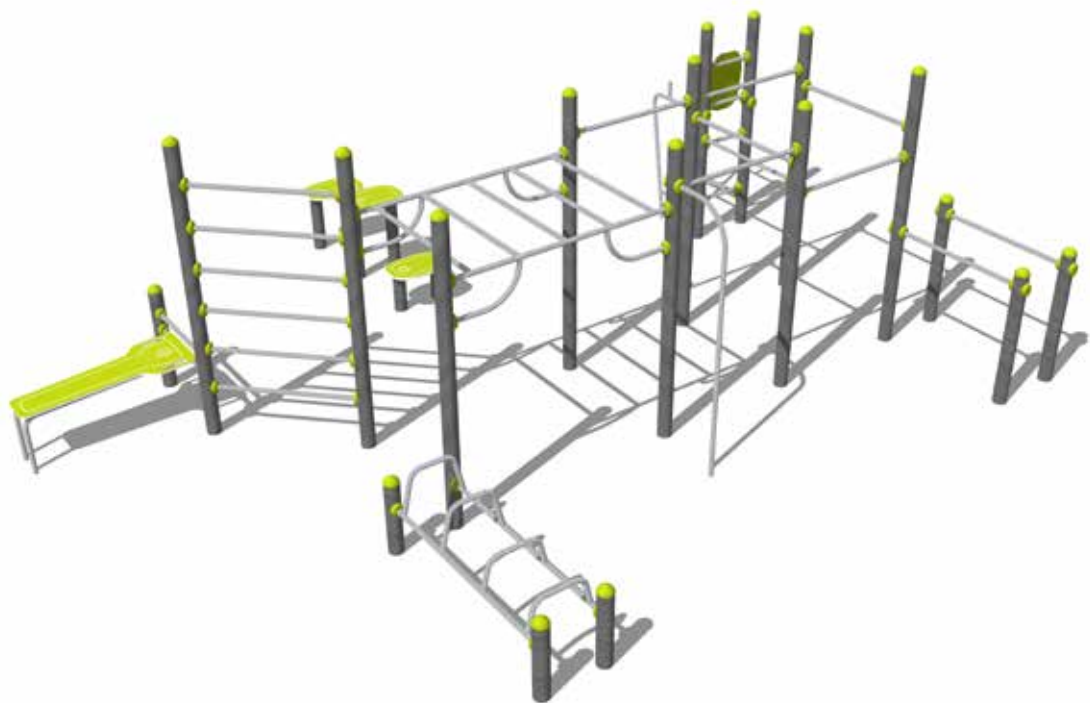

HOLZHOF® 

Follow us on     

Via della Rupe, 33
I-38017 Mezzolombardo -TN

Tel +39 0461 601 501

www.holzhof.com
info@holzhof.com